

Wójt Gminy Święciechowa

**Sprawozdanie
z wykonania budżetu gminy
za rok 2014.**

Święciechowa, marzec 2015 r.

Spis treści

I. Sprawozdanie z wykonania budżetu Gminy Świąciechowa za 2014 rok

1. Część tabelaryczna

- Załącznik Nr 1 – Realizacja dochodów budżetu za rok 2014	str. 3
- Załącznik Nr 2 - Realizacja wydatków budżetu za rok 2014	str. 8
- Załącznik Nr 3 – Realizacja przychodów i rozchodów budżetu za rok 2014	str. 19
- Załącznik Nr 4 – Dotacje i wydatki na realizację zadań zleconych w 2014 roku	str. 20
- Załącznik Nr 5 – Dochody i wydatki na zadania wykonywane na podstawie umów w 2014 roku	str. 23
- Załącznik Nr 6 – Wydatki majątkowe w 2014 roku	str. 24
- Załącznik Nr 7 – Dotacje udzielone z budżetu w 2014 roku	str. 28
- Załącznik Nr 8 – Dochody podlegające przekazaniu do budżetu państwa w 2014 roku	str. 30

2. Część opisowa – komentarz do części tabelarycznej. str. 31

II. Informacja o stanie mienia komunalnego Gminy Świąciechowa str. 70

III. Sprawozdanie roczne z wykonania planu finansowego Samorządowego Ośrodka Kultury i Biblioteki str. 81

REALIZACJA DOCHODÓW GMINY ŚWIĘCIECHOWA za rok 2014

w złotych

Dział Rozdział §	Treść	Plan początkowy	zwiększenia/ zmniejszenia	Plan końcowy	Dochody wykonane	% wykonania (kol./kal.5)
010	Rolnictwo i łowiectwo	8 776,00	945 323,59	954 099,59	949 749,70	99,54
01010	Infrastruktura wodociągowa i sanitacyjna wsi	8 776,00	403 765,00	412 541,00	408 191,11	98,95
0750	Dochody z najmu i dzierżawy składników majątkowych Skarbu Państwa, jednostek samorządu teryt. lub innych jednostek zaliczanych do sektora finansów publicznych oraz innych umów o podobnym charakterze	0,00	44 667,00	44 667,00	41 371,28	92,62
0830	Wpływy z usług	0,00	5 370,00	5 370,00	5 374,13	100,08
0870	Wpływy ze sprzedaży składników majątkowych	0,00	147 760,00	147 760,00	147 759,40	100,00
0920	Pozostałe odsetki	0,00	630,00	630,00	631,52	100,24
0970	Wpływy z różnych dochodów	972,00	0,00	972,00	0,00	0,00
6207	Dotacje celowe w ramach programów finansowanych z udziałem środków europejskich oraz środków, o których mowa w art.5 ust.1 pkt 3 oraz ust.3 pkt 5 i 6 ustawy, lub płatności w ramach budżetu środków europejskich	0,00	205 996,00	205 996,00	205 996,00	100,00
6290	Środki na dofinansowanie własnych inwestycji gmin (związków gmin), powiatów (związków powiatów), samorządów województw, pozyskane z innych źródeł	7 804,00	-4 400,00	3 404,00	3 316,58	97,43
6680	Wpłata środków finansowych z niewykorzystanych w terminie wydatków, które nie wygasają z upływem roku budżetowego	0,00	3 742,00	3 742,00	3 742,20	100,01
01042	Wylączenie z produkcji gruntów rolnych	0,00	45 000,00	45 000,00	45 000,00	100,00
6300	Dotacja celowa otrzymana z tytułu pomocy finansowej udzielanej między jednostkami samorządu terytorialnego na dofinansowanie własnych zadań inwestycyjnych i zakupów inwestycyjnych	0,00	45 000,00	45 000,00	45 000,00	100,00
01095	Pozostała działalność	0,00	496 558,59	496 558,59	496 558,59	100,00
2010	Dotacje celowe otrzymane z budżetu państwa na realizację zadań bieżących z zakresu administracji rządowej oraz innych zadań zleconych gminie (związkom gmin) ustawami	0,00	496 558,59	496 558,59	496 558,59	100,00
020	Leśnictwo	3 750,00	530,00	4 280,00	5 897,70	137,80
02001	Gospodarka leśna	3 750,00	530,00	4 280,00	5 897,70	137,80
0750	Dochody z najmu i dzierżawy składników majątkowych Skarbu Państwa, jednostek samorządu teryt. lub innych jednostek zaliczanych do sektora finansów publicznych oraz innych umów o podobnym charakterze	3 750,00	0,00	3 750,00	3 073,70	81,97
0870	Wpływy ze sprzedaży składników majątkowych	0,00	530,00	530,00	2 824,00	532,83
600	Transport i łączność	5 930,00	-4 050,00	1 880,00	1 880,55	100,03
60004	Lokalny transport zbiorowy	0,00	1 880,00	1 880,00	1 880,55	100,03
2910	Wpływy ze zwrotów dotacji oraz płatności, w tym wykorzystanych niezgodnie z przeznaczeniem lub wykorzystanych z naruszeniem procedur, o których mowa w art.184 ustawy, pobranych nienależnie lub w nadmiernej wysokości	0,00	1 880,00	1 880,00	1 880,55	100,03
60016	Drogi publiczne gminne	5 930,00	-5 930,00	0,00	0,00	x
0970	Wpływy z różnych dochodów	5 930,00	-5 930,00	0,00	0,00	x
700	Gospodarka mieszkaniowa	1 080 156,00	-768 647,00	311 509,00	276 695,32	88,82
70005	Gospodarka gruntami i nieruchomościami	1 080 156,00	-768 647,00	311 509,00	276 695,32	88,82
0470	Wpływy z opłat za zarząd, użytkowanie i użytkowanie wieczyste nieruchomości	23 406,00	0,00	23 406,00	21 275,15	90,90
0690	Wpływy z różnych opłat	0,00	600,00	600,00	611,34	101,89
0750	Dochody z najmu i dzierżawy składników majątkowych Skarbu Państwa, jednostek samorządu teryt. lub innych jednostek zaliczanych do sektora finansów publicznych oraz innych umów o podobnym charakterze	245 000,00	-83 667,00	161 333,00	127 482,05	79,02
0760	Wpłaty z tytułu przekształcenia prawa użytkowania wieczystego przysługującego osobom fizycznym w prawo własności	0,00	3 019,00	3 019,00	3 019,00	100,00
0770	Wpłaty z tytułu odpłatnego nabycia prawa własności oraz prawa użytkowania wieczystego nieruchomości	803 750,00	-685 779,00	117 971,00	119 135,42	100,99
0830	Wpływy z usług	0,00	0,00	0,00	58,33	x
0920	Pozostałe odsetki	8 000,00	-3 000,00	5 000,00	4 937,79	98,76
0970	Wpływy z różnych dochodów	0,00	180,00	180,00	176,24	97,91

1	2	3	4	5	6	7
750	Administracja publiczna	81 693,00	-6 332,00	75 361,00	74 872,59	99,35
75011	Urzędy wojewódzkie	60 873,00	1 018,00	61 891,00	61 897,20	100,01
2010	Dotacje celowe otrzymane z budżetu państwa na realizację zadań bieżących z zakresu administracji rządowej oraz innych zadań zleconych gminie (związkom gmin) ustawami	60 873,00	1 018,00	61 891,00	61 891,00	100,00
2360	Dochody jednostek samorządu terytorialnego związane z realizacją zadań z zakresu administracji rządowej oraz innych zadań zleconych ustawami	0,00	0,00	0,00	6,20	x
75023	Urzędy gmin (miast i miast na prawach powiatu)	20 820,00	-10 000,00	10 820,00	10 250,44	94,74
0830	Wpływy z usług	20 320,00	-10 000,00	10 320,00	9 859,44	95,54
0970	Wpływy z różnych dochodów	500,00	0,00	500,00	391,00	78,20
75075	Promocja jednostek samorządu terytorialnego	0,00	0,00	0,00	62,00	x
0920	Pozostałe odsetki	0,00	0,00	0,00	62,00	x
75095	Pozostała działalność	0,00	2 650,00	2 650,00	2 662,95	100,49
0580	Grzywny i inne kary pieniężne od osób prawnych i innych jednostek organizacyjnych	0,00	100,00	100,00	116,08	116,08
0970	Wpływy z różnych dochodów	0,00	50,00	50,00	47,60	95,20
2316	Dotacje celowe otrzymane z gminy na zadania bieżące realizowane na podstawie porozumień (umów) między jednostkami samorządu terytorialnego	0,00	736,25	736,25	736,00	99,97
2317	Dotacje celowe otrzymane z gminy na zadania bieżące realizowane na podstawie porozumień (umów) między jednostkami samorządu terytorialnego	0,00	1 763,75	1 763,75	1 763,27	99,97
751	Urzędy naczelnych organów władzy państwowej, kontroli i ochrony prawa oraz sądownictwa	1 260,00	49 522,00	50 782,00	38 292,24	75,41
75101	Urzędy naczelnych organów władzy państwowej, kontroli i ochrony prawa	1 260,00	0,00	1 260,00	1 260,00	100,00
2010	Dotacje celowe otrzymane z budżetu państwa na realizację zadań bieżących z zakresu administracji rządowej oraz innych zadań zleconych gminie (związkom gmin) ustawami	1 260,00	0,00	1 260,00	1 260,00	100,00
75109	Wybory do rad gmin, rad powiatów i sejmików województw, wybory wójtów, burmistrzów i prezydentów miast oraz referenda gminne, powiatowe i wojewódzkie	0,00	39 222,00	39 222,00	26 732,24	68,16
2010	Dotacje celowe otrzymane z budżetu państwa na realizację zadań bieżących z zakresu administracji rządowej oraz innych zadań zleconych gminie (związkom gmin) ustawami	0,00	39 222,00	39 222,00	26 732,24	68,16
75113	Wybory do Parlamentu Europejskiego	0,00	10 300,00	10 300,00	10 300,00	100,00
2010	Dotacje celowe otrzymane z budżetu państwa na realizację zadań bieżących z zakresu administracji rządowej oraz innych zadań zleconych gminie (związkom gmin) ustawami	0,00	10 300,00	10 300,00	10 300,00	100,00
756	Dochody od osób prawnych, od osób fizycznych i od innych jednostek nieposiadających osobowości prawnej	10 288 045,00	234 233,00	10 522 278,00	11 164 032,04	106,10
75601	Wpływy z podatku dochodowego od osób fizycznych	6 000,00	1 040,00	7 040,00	7 712,00	109,55
0350	Podatek od działalności gospodarczej osób fizycznych, opłacany w formie karty podatkowej	6 000,00	1 000,00	7 000,00	7 675,00	109,64
0910	Odsetki od nieterminowych wpłat z tytułu podatków i opłat	0,00	40,00	40,00	37,00	92,50
75615	Wpływy z podatku rolnego, podatku leśnego, podatku od czynności cywilnoprawnych, podatków i opłat lokalnych od osób prawnych i innych jednostek organizacyjnych	3 869 959,00	750 343,00	4 620 302,00	4 839 849,52	104,75
0310	Podatek od nieruchomości	3 542 814,00	697 143,00	4 239 957,00	4 454 836,20	105,07
0320	Podatek rolny	34 754,00	0,00	34 754,00	35 243,79	101,41
0330	Podatek leśny	57 356,00	0,00	57 356,00	57 327,00	99,95
0340	Podatek od środków transportowych	210 000,00	50 000,00	260 000,00	268 808,00	103,39
0500	Podatek od czynności cywilnoprawnych	10 000,00	10 000,00	20 000,00	15 641,00	78,21
0690	Wpływy z różnych opłat	334,00	200,00	534,00	623,20	116,70
0910	Odsetki od nieterminowych wpłat z tytułu podatków i opłat	14 400,00	-7 000,00	7 400,00	7 069,33	95,53
2680	Rekompensaty utraconych dochodów w podatkach i opłatach lokalnych	301,00	0,00	301,00	301,00	100,00

1	2	3	4	5	6	7
75616	Wpływy z podatku rolnego, podatku leśnego, podatku od spadków i darowizn, podatku od czynności cywilnoprawnych oraz podatków i opłat lokalnych od osób fizycznych	2 257 596,00	-115 000,00	2 142 596,00	2 189 423,63	102,19
0310	Podatek od nieruchomości	1 381 147,00	0,00	1 381 147,00	1 399 288,45	101,31
0320	Podatek rolny	323 925,00	6 000,00	329 925,00	336 739,91	102,67
0330	Podatek leśny	8 046,00	0,00	8 046,00	8 421,00	104,66
0340	Podatek od środków transportowych	150 000,00	-10 000,00	140 000,00	145 193,00	103,71
0360	Podatek od spadków i darowizn	25 240,00	1 800,00	27 040,00	30 947,87	114,45
0430	Wpływy z opłaty targowej	100,00	0,00	100,00	0,00	0,00
0440	Wpływy z opłaty miejscowej	200,00	0,00	200,00	0,00	0,00
0500	Podatek od czynności cywilnoprawnych	350 000,00	-116 200,00	233 800,00	242 274,87	103,62
0690	Wpływy z różnych opłat	8 088,00	-1 500,00	6 588,00	7 710,76	117,04
0910	Odsetki od nieterminowych wpłat z tytułu podatków i opłat	10 850,00	4 900,00	15 750,00	16 847,77	106,97
75618	Wpływy z innych opłat stanowiących dochody jednostek samorządu terytorialnego na podstawie ustaw oraz wydatki związane z ich poborem	171 378,00	77 850,00	249 228,00	252 958,41	101,50
0410	Wpływy z opłaty skarbowej	25 000,00	-6 000,00	19 000,00	19 134,00	100,71
0460	Wpływy z opłaty eksploatacyjnej	7 000,00	-3 000,00	4 000,00	3 817,62	95,44
0480	Wpływy z opłat za zezwolenia na sprzedaż napojów alkohol.	94 000,00	4 100,00	98 100,00	98 468,58	100,38
0490	Wpływy z innych lokalnych opłat pobieranych przez jednostki samorządu terytorialnego na podstawie odrębnych ustaw	44 828,00	81 900,00	126 728,00	130 040,55	102,61
0690	Wpływy z różnych opłat	150,00	50,00	200,00	217,60	108,80
0920	Pozostałe odsetki	400,00	800,00	1 200,00	1 280,06	106,67
75621	Udziały gmin w podatkach stanowiących dochód budżetu państwa	3 983 112,00	-480 000,00	3 503 112,00	3 874 088,48	110,59
0010	Podatek dochodowy od osób fizycznych	3 773 112,00	-360 000,00	3 413 112,00	3 774 545,00	110,59
0020	Podatek dochodowy od osób prawnych	210 000,00	-120 000,00	90 000,00	99 543,48	110,60
758	Różne rozliczenia	5 779 290,00	437 641,00	6 216 931,00	6 214 098,51	99,95
75801	Część oświatowa subwencji ogólnej dla jednostek samorządu terytorialnego	4 636 712,00	23 196,00	4 659 908,00	4 659 908,00	100,00
2920	Subwencje ogólne z budżetu państwa	4 636 712,00	23 196,00	4 659 908,00	4 659 908,00	100,00
75807	Część wyrównawcza subwencji ogólnej dla gmin	952 328,00	0,00	952 328,00	952 328,00	100,00
2920	Subwencje ogólne z budżetu państwa	952 328,00	0,00	952 328,00	952 328,00	100,00
75814	Różne rozliczenia finansowe	190 250,00	414 445,00	604 695,00	601 862,51	99,53
0920	Pozostałe odsetki	70 250,00	-25 900,00	44 350,00	41 422,50	93,40
0970	Wpływy z różnych dochodów	120 000,00	440 345,00	560 345,00	560 440,01	100,02
801	Oświata i wychowanie	384 368,00	312 227,29	696 595,29	605 186,44	86,88
80101	Szkoły podstawowe	77 604,00	-2 928,71	74 675,29	66 856,74	89,53
0690	Wpływy z różnych opłat	342,00	0,00	342,00	108,00	31,58
0750	Dochody z najmu i dzierżawy składników majątkowych Skarbu Państwa, jednostek samorządu teryt. lub innych jednostek zaliczanych do sektora finansów publicznych oraz innych umów o podobnym charakterze	34 356,00	-3 943,00	30 413,00	22 333,19	73,43
0970	Wpływy z różnych dochodów	1 119,00	0,00	1 119,00	1 917,18	171,33
2010	Dotacje celowe otrzymane z budżetu państwa na realizację zadań bieżących z zakresu administracji rządowej oraz innych zadań zleconych gminie (związkom gmin) ustawami	0,00	7 049,29	7 049,29	6 749,14	95,74
2700	Środki na dofinansowanie własnych zadań bieżących gmin (związków gmin), powiatów (związków powiatów), samorządów województw, pozyskane z innych źródeł	0,00	2 700,00	2 700,00	2 700,00	100,00
2701	Środki na dofinansowanie własnych zadań bieżących gmin (związków gmin), powiatów (związków powiatów), samorządów województw, pozyskane z innych źródeł	41 787,00	-8 735,00	33 052,00	33 049,23	99,99
80104	Przedszkola	213 628,00	312 656,00	526 284,00	466 142,70	88,57
0690	Wpływy z różnych opłat	76 621,00	0,00	76 621,00	57 209,50	74,67
0750	Dochody z najmu i dzierżawy składników majątkowych Skarbu Państwa, jednostek samorządu teryt. lub innych jednostek zaliczanych do sektora finansów publicznych oraz innych umów o podobnym charakterze	0,00	3 943,00	3 943,00	5 334,21	135,28
0830	Wpływy z usług	89 662,00	0,00	89 662,00	67 485,20	75,27
0970	Wpływy z różnych dochodów	240,00	0,00	240,00	238,00	99,17
2030	Dotacje celowe otrzymane z budżetu państwa na realizację własnych zadań bieżących gmin (związków gmin)	0,00	304 408,00	304 408,00	294 168,83	96,64
2310	Dotacje celowe otrzymane z gminy na zadania bieżące realizowane na podstawie porozumień (umów) między jednostkami samorządu terytorialnego	47 105,00	0,00	47 105,00	37 399,20	79,40
2910	Wpływy ze zwrotów dotacji oraz płatności, w tym wykorzystanych niezgodnie z przeznaczeniem lub wykorzystanych z naruszeniem procedur, o których mowa w art.184 ustawy, pobranych nienależnie lub w nadmiernej wysokości	0,00	4 305,00	4 305,00	4 307,76	100,06

		3	4	5	6	7
80110	Gimnazja	0,00	2 500,00	2 500,00	2 500,00	100,00
2700	Środki na dofinansowanie własnych zadań bieżących gmin (związków gmin), powiatów (związków powiatów), samorządów województw, pozyskane z innych źródeł	0,00	2 500,00	2 500,00	2 500,00	100,00
80114	Zespoły obsługi ekonomiczno-administracyjnej szkół	36,00	0,00	36,00	37,00	102,78
0970	Wpływy z różnych dochodów	36,00	0,00	36,00	37,00	102,78
80148	Stołówki szkolne i przedszkolne	93 100,00	0,00	93 100,00	69 650,00	74,81
0830	Wpływy z usług	93 100,00	0,00	93 100,00	69 650,00	74,81
852	Pomoc społeczna	1 759 346,00	331 410,00	2 090 756,00	2 077 467,27	99,36
85206	Wspieranie rodziny	0,00	0,00	0,00	11,00	x
0920	Pozostałe odsetki	0,00	0,00	0,00	11,00	x
85212	Świadczenia rodzinne, świadczenie z funduszu alimentacyjnego oraz składki na ubezpieczenia emerytalne i rentowe z ubezpieczenia społecznego	1 674 734,00	208 000,00	1 882 734,00	1 872 495,83	99,46
0690	Wpływy z różnych opłat	150,00	0,00	150,00	8,80	5,87
0920	Pozostałe odsetki	1 503,00	0,00	1 503,00	1 150,76	76,56
0970	Wpływy z różnych dochodów	9 000,00	0,00	9 000,00	6 047,90	67,20
0980	Wpływy tytułu zwrotów wypłaconych świadczeń z funduszu alimentacyjnego	100,00	0,00	100,00	0,00	0,00
2010	Dotacje celowe otrzymane z budżetu państwa na realizację zadań bieżących z zakresu administracji rządowej oraz innych zadań zleconych gminie (związkom gmin) ustawami	1 648 621,00	206 600,00	1 855 221,00	1 845 942,22	99,50
2360	Dochody jednostek samorządu terytorialnego związane z realizacją zadań z zakresu administracji rządowej oraz innych zadań zleconych ustawami	15 360,00	1 400,00	16 760,00	19 346,15	115,43
85213	Składki na ubezpieczenie zdrowotne opłacane za osoby pobierające niektóre świadczenia z pomocy społecznej, niektóre świadczenia rodzinne oraz za osoby uczestniczące w zajęciach w centrum integracji społecznej	5 912,00	5 677,00	11 589,00	11 514,60	99,36
2010	Dotacje celowe otrzymane z budżetu państwa na realizację zadań bieżących z zakresu administracji rządowej oraz innych zadań zleconych gminie (związkom gmin) ustawami	2 667,00	1 317,00	3 984,00	3 909,60	98,13
2030	Dotacje celowe otrzymane z budżetu państwa na realizację własnych zadań bieżących gmin (związków gmin)	3 245,00	4 360,00	7 605,00	7 605,00	100,00
85214	Zasiłki i pomoc w naturze oraz składki na ubezpieczenia emerytalne i rentowe	18 531,00	21 647,00	40 178,00	40 178,00	100,00
2030	Dotacje celowe otrzymane z budżetu państwa na realizację własnych zadań bieżących gmin (związków gmin)	18 531,00	21 647,00	40 178,00	40 178,00	100,00
85215	Dotatki mieszkaniowe	0,00	385,00	385,00	354,03	91,96
2010	Dotacje celowe otrzymane z budżetu państwa na realizację zadań bieżących z zakresu administracji rządowej oraz innych zadań zleconych gminie (związkom gmin) ustawami	0,00	385,00	385,00	354,03	91,96
85216	Zasiłki stałe	37 129,00	32 884,00	70 013,00	70 013,00	100,00
2030	Dotacje celowe otrzymane z budżetu państwa na realizację własnych zadań bieżących gmin (związków gmin)	37 129,00	32 884,00	70 013,00	70 013,00	100,00
85219	Ośrodki pomocy społecznej	23 040,00	120,00	23 160,00	23 170,00	100,04
0970	Wpływy z różnych dochodów	50,00	0,00	50,00	60,00	120,00
2030	Dotacje celowe otrzymane z budżetu państwa na realizację własnych zadań bieżących gmin (związków gmin)	22 990,00	120,00	23 110,00	23 110,00	100,00
85228	Usługi opiekuńcze i specjalistyczne usługi opiekuńcze	0,00	2 400,00	2 400,00	0,00	0,00
2010	Dotacje celowe otrzymane z budżetu państwa na realizację zadań bieżących z zakresu administracji rządowej oraz innych zadań zleconych gminie (związkom gmin) ustawami	0,00	2 400,00	2 400,00	0,00	0,00
85295	Pozostała działalność	0,00	60 297,00	60 297,00	59 730,81	99,06
2010	Dotacje celowe otrzymane z budżetu państwa na realizację zadań bieżących z zakresu administracji rządowej oraz innych zadań zleconych gminie (związkom gmin) ustawami	0,00	42 897,00	42 897,00	42 330,81	98,68
2030	Dotacje celowe otrzymane z budżetu państwa na realizację własnych zadań bieżących gmin (związków gmin)	0,00	17 400,00	17 400,00	17 400,00	100,00
854	Edukacyjna opieka wychowawcza	0,00	29 224,00	29 224,00	27 274,75	93,33
85415	Pomoc materialna dla uczniów	0,00	29 224,00	29 224,00	27 274,75	93,33
2030	Dotacje celowe otrzymane z budżetu państwa na realizację własnych zadań bieżących gmin (związków gmin)	0,00	19 254,00	19 254,00	19 254,00	100,00
2040	Dotacje celowe otrzymane z budżetu państwa na realizację zadań bieżących gmin z zakresu edukacyjnej opieki wychowawczej finansowanych w całości przez budżet państwa w ramach programów rządowych	0,00	9 970,00	9 970,00	8 020,75	80,45

1	2	3	4	5	6	7
900	Gospodarka komunalna i ochrona środowiska	79 100,00	2 275,00	81 375,00	220 814,92	271,35
90002	Gospodarka odpadami	0,00	0,00	0,00	141 910,19	x
6668	Wpływy ze zwrotów dotacji oraz płatności, w tym wykorzystanych niezgodnie z przeznaczeniem lub wykorzystanych z naruszeniem procedur, o których mowa w art.184 ustawy, pobranych nienależnie lub w nadmiernej wysokości	0,00	0,00	0,00	125 089,65	x
6669	Wpływy ze zwrotów dotacji oraz płatności, w tym wykorzystanych niezgodnie z przeznaczeniem lub wykorzystanych z naruszeniem procedur, o których mowa w art.184 ustawy, pobranych nienależnie lub w nadmiernej wysokości	0,00	0,00	0,00	16 820,54	x
90005	Ochrona powietrza atmosferycznego i klimatu	0,00	0,00	0,00	1 313,64	x
0580	Grzywny i inne kary pieniężne od osób prawnych i innych jednostek organizacyjnych	0,00	0,00	0,00	1 313,64	x
90015	Oświetlenie ulic, placów i dróg	0,00	4 375,00	4 375,00	4 374,97	100,00
0580	Grzywny i inne kary pieniężne od osób prawnych i innych jednostek organizacyjnych	0,00	1 160,00	1 160,00	1 161,00	100,09
0920	Pozostałe odsetki	0,00	150,00	150,00	148,56	99,04
0970	Wpływy z różnych dochodów	0,00	3 065,00	3 065,00	3 065,41	100,01
90019	Wpływy i wydatki związane z gromadzeniem środków z opłat i kar za korzystanie ze środowiska	77 000,00	0,00	77 000,00	73 216,12	95,09
0690	Wpływy z różnych opłat	77 000,00	0,00	77 000,00	73 216,12	95,09
90020	Wpływy i wydatki związane z gromadzeniem środków z opłat produktowych	2 100,00	-2 100,00	0,00	0,00	x
0400	Wpływy z opłaty produktowej	2 100,00	-2 100,00	0,00	0,00	x
921	Kultura i ochrona dziedzictwa narodowego	58 679,00	-16 579,00	42 100,00	38 073,23	90,44
92109	Domy i ośrodki kultury, świetlice i kluby	58 679,00	-16 579,00	42 100,00	38 073,23	90,44
0750	Dochody z najmu i dzierżawy składników majątkowych Skarbu Państwa, jednostek samorządu teryt. lub innych jednostek zaliczanych do sektora finansów publicznych oraz innych umów o podobnym charakterze	0,00	600,00	600,00	487,80	81,30
0830	Wpływy z usług	51 200,00	-10 000,00	41 200,00	37 284,53	90,50
0870	Wpływy ze sprzedaży składników majątkowych	0,00	300,00	300,00	299,45	99,82
0920	Pozostałe odsetki	0,00	0,00	0,00	1,45	x
2007	Dotacje celowe w ramach programów finansowanych z udziałem środków europejskich oraz środków, o których mowa w art.5 ust.1 pkt 3 oraz ust.3 pkt 5 i 6 lub płatności w ramach budżetu środków europejskich	7 479,00	-7 479,00	0,00	0,00	x
926	Kultura fizyczna	22 240,00	2 326,00	24 566,00	24 270,15	98,80
92601	Obiekty sportowe	22 240,00	1 500,00	23 740,00	23 440,00	98,74
0750	Dochody z najmu i dzierżawy składników, majątkowych Skarbu Państwa, jednostek samorządu teryt. lub innych jednostek zaliczanych do sektora finansów publicznych oraz innych umów o podobnym charakterze	0,00	1 500,00	1 500,00	1 200,00	80,00
6207	Dotacje celowe w ramach programów finansowanych z udziałem środków europejskich oraz środków, o których mowa w art.5 ust.1 pkt 3 oraz ust.3 pkt 5 i 6 ustawy, lub płatności w ramach budżetu środków europejskich	22 240,00	0,00	22 240,00	22 240,00	100,00
92605	Zadania w zakresie kultury fizycznej	0,00	826,00	826,00	830,15	100,50
0900	Odsetki od dotacji oraz płatności: wykorzystanych niezgodnie z przeznaczeniem lub wykorzystanych z naruszeniem procedur, o których mowa w art.184 ustawy, pobranych nienależnie lub w nadmiernej wysokości	0,00	80,00	80,00	82,00	102,50
0920	Pozostałe odsetki	0,00	0,00	0,00	1,60	x
2910	Wpływy ze zwrotów dotacji oraz płatności, w tym wykorzystanych niezgodnie z przeznaczeniem lub wykorzystanych z naruszeniem procedur, o których mowa w art.184 ustawy, pobranych nienależnie lub w nadmiernej wysokości	0,00	746,00	746,00	746,55	100,07
OGÓLEM dochody budżetu		19 552 633,00	1 549 103,88	21 101 736,88	21 718 605,41	102,92
w tym:						
dochody bieżące		18 718 839,00	1 832 935,88	20 551 774,88	21 023 363,17	102,29
dochody majątkowe		833 794,00	-283 832,00	549 962,00	695 242,24	126,42
w tym: ze sprzedaży majątku		803 750,00	-537 189,00	266 561,00	270 018,27	101,30

REALIZACJA WYDATKÓW GMINY ŚWIĘCIECHOWA za rok 2014

Dział Rozdział §	Treść	Plan początkowy	zwiększenia/ zmniejszenia	Plan końcowy	Dochody wykonane	% wykonania (kol. 6/kol. 5)
1	2	3	4	5	6	7
010	Rolnictwo i łowiectwo	3 508 367	96 496,59	3 604 863,59	3 292 711,11	91,34
01008	Melioracje wodne	50 000	-5 000,00	45 000,00	22 861,89	50,80
	<i>wydatki bieżące</i>	<i>50 000</i>	<i>-5 000,00</i>	<i>45 000,00</i>	<i>22 861,89</i>	<i>50,80</i>
4300	Zakup usług pozostałych	50 000	-5 000,00	45 000,00	22 861,89	50,80
01010	Infrastruktura wodociągowa i sanitacyjna wsi	3 371 867	-393 012,00	2 978 855,00	2 691 340,08	90,35
	<i>wydatki bieżące</i>	<i>101 000</i>	<i>35 920,00</i>	<i>136 920,00</i>	<i>101 333,49</i>	<i>74,01</i>
4260	Zakup energii	30 000	0,00	30 000,00	19 454,69	64,85
4270	Zakup usług remontowych	67 600	27 925,00	95 525,00	72 199,87	75,58
4300	Zakup usług pozostałych	3 400	0,00	3 400,00	2 258,93	66,44
4390	Zakup usług obejmujących wykonanie ekspertyzy, analiz i opinii	0	7 995,00	7 995,00	7 420,00	92,81
	<i>wydatki majątkowe</i>	<i>3 270 867</i>	<i>-428 932,00</i>	<i>2 841 935,00</i>	<i>2 590 006,59</i>	<i>91,14</i>
6050	Wydatki inwestycyjne jednostek budżetowych	3 270 867	-428 932,00	2 841 935,00	2 590 006,59	91,14
01030	Izby rolnicze	10 000	0,00	10 000,00	7 509,12	75,09
	<i>wydatki bieżące</i>	<i>10 000</i>	<i>0,00</i>	<i>10 000,00</i>	<i>7 509,12</i>	<i>75,09</i>
2850	Wpłaty gmin na rzecz izb rolniczych w wysokości 2% uzyskanych wpływów z podatku rolnego	10 000	0,00	10 000,00	7 509,12	75,09
01042	Wylączenie z produkcji gruntów rolnych	76 000	-2 130,00	73 870,00	73 861,50	99,99
	<i>wydatki majątkowe</i>	<i>76 000</i>	<i>-2 130,00</i>	<i>73 870,00</i>	<i>73 861,50</i>	<i>99,99</i>
6050	Wydatki inwestycyjne jednostek budżetowych	76 000	-2 130,00	73 870,00	73 861,50	99,99
01095	Pozostała działalność	500	496 638,59	497 138,59	497 138,52	100,00
	<i>wydatki bieżące</i>	<i>500</i>	<i>496 638,59</i>	<i>497 138,59</i>	<i>497 138,52</i>	<i>100,00</i>
4010	Wynagrodzenia osobowe pracowników	0	6 605,54	6 605,54	6 605,54	100,00
4110	Składki na ubezpieczenia społeczne	0	1 135,49	1 135,49	1 135,49	100,00
4120	Składki na Fundusz Pracy	0	159,82	159,82	159,82	100,00
4210	Zakup materiałów i wyposażenia	0	253,09	253,09	253,09	100,00
4300	Zakup usług pozostałych	0	1 582,50	1 582,50	1 582,50	100,00
4430	Różne opłaty i składki	500	486 902,15	487 402,15	487 402,08	100,00
020	Leśnictwo	0	15 000,00	15 000,00	14 918,33	99,46
02001	Gospodarka leśna	0	15 000,00	15 000,00	14 918,33	99,46
	<i>wydatki bieżące</i>	<i>0</i>	<i>15 000,00</i>	<i>15 000,00</i>	<i>14 918,33</i>	<i>99,46</i>
4300	Zakup usług pozostałych	0	15 000,00	15 000,00	14 918,33	99,46
600	Transport i łączność	1 773 818	-417 847,00	1 355 971,00	1 319 134,37	97,28
60004	Lokalny transport zbiorowy	94 235	9 800,00	104 035,00	99 055,44	95,21
	<i>wydatki bieżące</i>	<i>94 235</i>	<i>9 800,00</i>	<i>104 035,00</i>	<i>99 055,44</i>	<i>95,21</i>
2310	Dotacje celowe przekazane gminie na zadania bieżące realizowane na podst. porozumień (umów) między jednostkami samorządu terytorialnego	87 735	0,00	87 735,00	87 731,55	100,00
4210	Zakup materiałów i wyposażenia	1 500	0,00	1 500,00	28,98	1,93
4270	Zakup usług remontowych	5 000	9 300,00	14 300,00	10 903,52	76,25
4300	Zakup usług pozostałych	0	500,00	500,00	391,39	78,28
60014	Drogi publiczne powiatowe	400 000	-15 500,00	384 500,00	384 100,00	99,90
	<i>wydatki bieżące</i>	<i>0</i>	<i>39 500,00</i>	<i>39 500,00</i>	<i>39 500,00</i>	<i>100,00</i>
2710	Dotacja celowa na pomoc finansową udzielaną między jednostkami samorządu terytorialnego na dofinansowanie własnych zadań bieżących	0	39 500,00	39 500,00	39 500,00	100,00
	<i>wydatki majątkowe</i>	<i>400 000</i>	<i>-55 000,00</i>	<i>345 000,00</i>	<i>344 600,00</i>	<i>99,88</i>
6300	Dotacja celowa na pomoc finansową udzielaną między jednostkami samorządu terytorialnego na dofinansowanie własnych zadań inwestycyjnych i zakupów	400 000	-55 000,00	345 000,00	344 600,00	99,88
60016	Drogi publiczne gminne	1 279 583	-412 147,00	867 436,00	835 978,93	96,37
	<i>wydatki bieżące</i>	<i>365 583</i>	<i>36 753,00</i>	<i>402 336,00</i>	<i>370 909,97</i>	<i>92,19</i>
4210	Zakup materiałów i wyposażenia	90 000	-29 000,00	61 000,00	60 980,28	99,97
4270	Zakup usług remontowych	225 000	65 753,00	290 753,00	290 732,09	99,99
4300	Zakup usług pozostałych	45 000	0,00	45 000,00	18 597,60	41,33
4430	Różne opłaty i składki	5 583	0,00	5 583,00	600,00	10,75
	<i>wydatki majątkowe</i>	<i>914 000</i>	<i>-448 900,00</i>	<i>465 100,00</i>	<i>465 068,96</i>	<i>99,99</i>
6050	Wydatki inwestycyjne jednostek budżetowych	914 000	-448 900,00	465 100,00	465 068,96	99,99

630	Turystyka	35 950	0,00	35 950,00	35 741,25	99,42
63003	Zadania w zakresie upowszechniania turystyki	8 000	0,00	8 000,00	7 791,25	97,39
	<i>wydatki bieżące</i>	<i>8 000,00</i>	<i>0,00</i>	<i>8 000,00</i>	<i>7 791,25</i>	<i>97,39</i>
4430	Różne opłaty i składki	8 000	0,00	8 000,00	7 791,25	97,39
63095	Pozostała działalność	27 950	0,00	27 950,00	27 950,00	100,00
	<i>wydatki bieżące</i>	<i>27 950</i>	<i>0,00</i>	<i>27 950,00</i>	<i>27 950,00</i>	<i>100,00</i>
2360	Dotacja celowa z budżetu jednostki samorządu terytorialnego, udzielane w trybie art. 221 ustawy, na finansowanie lub dofinansowanie zadań zleconych do realizacji organizacjom prowadzącym działalność pożytku publicznego	18 500	0,00	18 500,00	18 500,00	100,00
4300	Zakup usług pozostałych	9 450	0,00	9 450,00	9 450,00	100,00
700	Gospodarka mieszkaniowa	410 302	-70 802,00	339 500,00	267 770,11	78,87
70005	Gospodarka gruntami i nieruchomościami	245 302	-75 802,00	169 500,00	116 040,62	68,46
	<i>wydatki bieżące</i>	<i>151 902</i>	<i>12 648,00</i>	<i>164 550,00</i>	<i>111 091,37</i>	<i>67,51</i>
4210	Zakup materiałów i wyposażenia	50 000	0,00	50 000,00	19 105,26	38,21
4260	Zakup energii	10 000	0,00	10 000,00	5 393,62	53,94
4270	Zakup usług remontowych	36 000	9 000,00	45 000,00	39 497,33	87,77
4300	Zakup usług pozostałych	34 312	141,00	34 453,00	24 324,84	70,60
4390	Zakup usług obejmujących wykonanie ekspertyz, analiz i opinii	16 290	-427,00	15 863,00	15 645,60	98,63
4400	Opłaty za administrowanie i czynsze za budynki, lokale i pomieszczenia garażowe	0	210,00	210,00	209,02	99,53
4430	Różne opłaty i składki	1 300	427,00	1 727,00	1 727,00	100,00
4480	Podatek od nieruchomości	0	126,00	126,00	114,75	91,07
4590	Kary i odszkodowania wypłacane na rzecz osób fizycznych	0	1,00	1,00	1,00	100,00
4610	Koszty postępowania sądowego i prokuratorskiego	4 000	3 170,00	7 170,00	5 072,95	70,75
	<i>wydatki majątkowe</i>	<i>93 400</i>	<i>-88 450,00</i>	<i>4 950,00</i>	<i>4 949,25</i>	<i>99,98</i>
6050	Wydatki inwestycyjne jednostek budżetowych	0	4 950,00	4 950,00	4 949,25	99,98
6060	Wydatki na zakupy inwestycyjne jednostek budżetowych	93 400	-93 400,00	0,00	0,00	x
70095	Pozostała działalność	165 000	5 000,00	170 000,00	151 729,49	89,25
	<i>wydatki bieżące</i>	<i>165 000</i>	<i>5 000,00</i>	<i>170 000,00</i>	<i>151 729,49</i>	<i>89,25</i>
4210	Zakup materiałów i wyposażenia	130 000	-5 700,00	124 300,00	119 585,79	96,21
4260	Zakup energii	7 000	0,00	7 000,00	3 730,22	53,29
4270	Zakup usług remontowych	10 000	6 000,00	16 000,00	15 141,05	94,63
4300	Zakup usług pozostałych	17 000	3 200,00	20 200,00	10 775,43	53,34
4430	Różne opłaty i składki	1 000	1 500,00	2 500,00	2 497,00	99,88
710	Działalność usługowa	119 671	25 520,00	145 191,00	102 846,85	70,84
71004	Plany zagospodarowania przestrzennego	88 671	19 720,00	108 391,00	66 699,50	61,54
	<i>wydatki bieżące</i>	<i>88 671</i>	<i>19 720,00</i>	<i>108 391,00</i>	<i>66 699,50</i>	<i>61,54</i>
4300	Zakup usług pozostałych	88 671	7 150,00	95 821,00	66 699,50	69,61
4390	Zakup usług obejmujących wykonanie ekspertyz, analiz i opinii	0	1 500,00	1 500,00	0,00	0,00
4610	Koszty postępowania sądowego i prokuratorskiego	0	11 070,00	11 070,00	0,00	0,00
71014	Opracowania geodezyjne i kartograficzne	1 000	800,00	1 800,00	1 461,35	81,19
	<i>wydatki bieżące</i>	<i>1 000</i>	<i>800,00</i>	<i>1 800,00</i>	<i>1 461,35</i>	<i>81,19</i>
4300	Zakup usług pozostałych	1 000	800,00	1 800,00	1 461,35	81,19
71095	Pozostała działalność	30 000	5 000,00	35 000,00	34 686,00	99,10
	<i>wydatki bieżące</i>	<i>30 000</i>	<i>5 000,00</i>	<i>35 000,00</i>	<i>34 686,00</i>	<i>99,10</i>
4300	Zakup usług pozostałych	30 000	5 000,00	35 000,00	34 686,00	99,10
750	Administracja publiczna	2 494 696	608 335,00	3 103 031,00	2 998 175,36	96,62
75011	Urzędy wojewódzkie	60 873	1 018,00	61 891,00	61 891,00	100,00
	<i>wydatki bieżące</i>	<i>60 873</i>	<i>1 018,00</i>	<i>61 891,00</i>	<i>61 891,00</i>	<i>100,00</i>
4010	Wynagrodzenia osobowe pracowników	50 880	851,03	51 731,03	51 731,03	100,00
4110	Składki na ubezpieczenia społeczne	8 746	146,56	8 892,56	8 892,56	100,00
4120	Składki na Fundusz Pracy	1 247	20,41	1 267,41	1 267,41	100,00
75022	Rady gmin (miast i miast na prawach powiatu)	107 700	4 500,00	112 200,00	111 989,66	99,81
	<i>wydatki bieżące</i>	<i>107 700</i>	<i>4 500,00</i>	<i>112 200,00</i>	<i>111 989,66</i>	<i>99,81</i>
3030	Różne wydatki na rzecz osób fizycznych	93 400	2 400,00	95 800,00	95 675,00	99,87
4210	Zakup materiałów i wyposażenia	11 550	-6 300,00	5 250,00	5 186,56	98,79
4300	Zakup usług pozostałych	750	10 400,00	11 150,00	11 128,10	99,80
4420	Podróże służbowe zagraniczne	2 000	-2 000,00	0,00	0,00	x

1	2	3	4	5	6	7
75023	Urzędy gmin (miast i miast na prawach powiatu)	1 865 509	204 503,99	2 070 012,99	2 003 358,63	96,78
	<i>wydatki bieżące</i>	<i>1 728 609</i>	<i>185 903,99</i>	<i>1 914 512,99</i>	<i>1 848 509,10</i>	<i>96,55</i>
3020	Wydatki osobowe niezaliczone do wynagrodzeń	7 140	-1 970,00	5 170,00	4 584,62	88,68
4010	Wynagrodzenia osobowe pracowników	997 879	29 350,00	1 027 229,00	1 022 344,33	99,52
4040	Dodatkowe wynagrodzenie roczne	81 784	-7 120,00	74 664,00	74 661,70	100,00
4110	Składki na ubezpieczenia społeczne	183 546	-4 880,00	178 666,00	177 582,51	99,39
4120	Składki na Fundusz Pracy	26 157	-4 754,00	21 403,00	19 410,87	90,69
4170	Wynagrodzenia bezosobowe	3 000	0,00	3 000,00	2 375,00	79,17
4210	Zakup materiałów i wyposażenia	122 270	-14 065,00	108 205,00	93 999,96	86,87
4260	Zakup energii	15 240	1 000,00	16 240,00	16 009,43	98,58
4270	Zakup usług remontowych	11 400	10 000,00	21 400,00	11 140,40	52,06
4280	Zakup usług zdrowotnych	1 320	100,00	1 420,00	861,00	60,63
4300	Zakup usług pozostałych	183 428	175 156,00	358 584,00	341 771,13	95,31
4350	Zakup usług dostępu do sieci internet	3 600	0,00	3 600,00	2 270,07	63,06
4360	Oplaty z tytułu zakupu usług telekomunikacyjnych świadczonych w ruchomej publicznej sieci telefonicznej	2 160	0,00	2 160,00	1 824,61	84,47
4370	Oплата z tytułu zakupu usług telekomunikacyjnych świadczonych w stacjonarnej publicznej sieci telefonicznej	12 000	0,00	12 000,00	9 423,06	78,53
4410	Podróże służbowe krajowe	18 365	12 000,00	30 365,00	29 103,42	95,85
4430	Różne opłaty i składki	7 300	0,00	7 300,00	5 292,00	72,49
4440	Odpisy na zakładowy fundusz świadczeń socjalnych	23 520	86,99	23 606,99	23 606,99	100,00
4590	Kary i odszkodowania wypłacane na rzecz osób fizycznych	0	1 000,00	1 000,00	1 000,00	100,00
4700	Szkolenia pracowników niebędących członkami korpusu służby cywilnej	28 500	-10 000,00	18 500,00	11 248,00	60,80
	<i>wydatki majątkowe</i>	<i>136 900</i>	<i>18 600,00</i>	<i>155 500,00</i>	<i>154 849,53</i>	<i>99,58</i>
6050	Wydatki inwestycyjne jednostek budżetowych	100 000	18 600,00	118 600,00	118 456,78	99,88
6060	Wydatki na zakupy inwestycyjne jednostek budżetowych	36 900	0,00	36 900,00	36 392,75	98,63
75075	Promocja jednostek samorządu terytorialnego	136 800	-4 500,00	132 300,00	112 740,70	85,22
	<i>wydatki bieżące</i>	<i>136 800,00</i>	<i>-4 500,00</i>	<i>132 300,00</i>	<i>112 740,70</i>	<i>85,22</i>
4110	Składki na ubezpieczenia społeczne	1 000	-250,00	750,00	192,13	25,62
4170	Wynagrodzenia bezosobowe	6 000	0,00	6 000,00	2 800,00	46,67
4210	Zakup materiałów i wyposażenia	10 000	0,00	10 000,00	6 347,64	63,48
4300	Zakup usług pozostałych	102 500	-4 500,00	98 000,00	97 050,42	99,03
4380	Zakup usług obejmujących tłumaczenia	5 000	0,00	5 000,00	209,10	4,18
4410	Podróże służbowe krajowe	500	0,00	500,00	60,00	12,00
4420	Podróże służbowe zagraniczne	11 000	0,00	11 000,00	5 837,97	53,07
4430	Różne opłaty i składki	800	0,00	800,00	181,44	22,68
4580	Pozostałe odsetki	0	250,00	250,00	62,00	24,80
75095	Pozostała działalność	323 814	402 813,01	726 627,01	708 195,37	97,46
	<i>wydatki bieżące</i>	<i>323 814</i>	<i>402 813,01</i>	<i>726 627,01</i>	<i>708 195,37</i>	<i>97,46</i>
2316	Dotacje celowe przekazane gminie na zadania bieżące realizowane na podst. porozumień (umów) między jednostkami samorządu terytorialnego	9 084	0,00	9 084,00	6 375,21	70,18
3020	Wydatki osobowe niezaliczone do wynagrodzeń	4 308	650,00	4 958,00	4 147,23	83,65
3030	Różne wydatki na rzecz osób fizycznych	35 448	0,00	35 448,00	35 448,00	100,00
4010	Wynagrodzenia osobowe pracowników	153 214	-3 610,00	149 604,00	147 252,52	98,43
4016	Wynagrodzenia osobowe pracowników	0	615,38	615,38	615,21	99,97
4017	Wynagrodzenia osobowe pracowników	0	1 474,21	1 474,21	1 473,79	99,97
4040	Dodatkowe wynagrodzenie roczne	10 876	-1 300,00	9 576,00	9 552,31	99,75
4100	Wynagrodzenia oagencyjno-prowizyjne	16 500	-2 800,00	13 700,00	13 451,00	98,18
4110	Składki na ubezpieczenia społeczne	27 218	2 520,00	29 738,00	28 156,04	94,68
4116	Składki na ubezpieczenia społeczne	0	105,79	105,79	105,73	99,94
4117	Składki na ubezpieczenia społeczne	0	253,42	253,42	253,37	99,98
4120	Składki na Fundusz Pracy	3 303	100,00	3 403,00	3 041,66	89,38
4126	Składki na Fundusz Pracy	0	15,08	15,08	15,06	99,87
4127	Składki na Fundusz Pracy	0	36,12	36,12	36,11	99,97
4170	Wynagrodzenia bezosobowe	5 100	10 300,00	15 400,00	15 400,00	100,00
4210	Zakup materiałów i wyposażenia	12 500	-5 000,00	7 500,00	5 443,50	72,58
4270	Zakup usług remontowych	1 000	0,00	1 000,00	654,36	65,44
4280	Zakup usług zdrowotnych	500	200,00	700,00	247,00	35,29
4300	Zakup usług pozostałych	20 270	-3 000,00	17 270,00	16 020,29	92,76

1	2	3	4	5	6	7
4360	Opłaty z tytułu zakupu usług telekomunikacyjnych świadczonych w ruchomej publicznej sieci telefonicznej	840	0,00	840,00	565,65	67,34
4390	Zakup usług obejmujących wykonanie ekspertyz, analiz i opinii	3 700	0,00	3 700,00	369,00	9,97
4410	Podróże służbowe krajowe	870	0,00	870,00	360,36	41,42
4430	Różne opłaty i składki	7 560	0,00	7 560,00	7 440,00	98,41
4440	Odpisy na zakładowy fundusz świadczeń socjalnych	4 923	842,01	5 765,01	5 765,01	100,00
4480	Podatek od nieruchomości	0	397 143,00	397 143,00	397 013,00	99,97
4610	Koszty postępowania sądowego i prokuratorskiego	3 000	6 000,00	9 000,00	7 227,96	80,31
4670	Odsetki od nieterminowych wpłat podatku od nieruchomości	0	768,00	768,00	768,00	100,00
4700	Szkolenia pracowników niebędących członkami korpusu służby cywilnej	3 600	-2 500,00	1 100,00	998,00	90,73
751	Urzędy naczelných organów władzy państwowej, kontroli i ochrony prawa oraz sądownictwa	1 260	49 522,00	50 782,00	38 292,24	75,41
75101	Urzędu naczelných organów władzy państwowej, kontroli i ochrony prawa	1 260	0,00	1 260,00	1 260,00	100,00
	wydatki bieżące	1 260	0,00	1 260,00	1 260,00	100,00
4010	Wynagrodzenia osobowe pracowników	1 053	0,00	1 053,00	1 053,00	100,00
4110	Składki na ubezpieczenia społeczne	181	0,00	181,00	181,00	100,00
4120	Składki na Fundusz Pracy	26	0,00	26,00	26,00	100,00
75109	Wybory do rad gmin, rad powiatów i sejmików województw, wybory wójtów, burmistrzów i prezydentów miast oraz referenda gminne, powiatowe i wojewódzkie	0	39 222,00	39 222,00	26 732,24	68,16
	wydatki bieżące	0	39 222,00	39 222,00	26 732,24	68,16
3030	Różne wydatki na rzecz osób fizycznych	0	25 010,00	25 010,00	15 662,23	62,62
4010	Wynagrodzenia osobowe pracowników	0	6 220,71	6 220,71	6 220,71	100,00
4110	Składki na ubezpieczenia społeczne	0	1 069,35	1 069,35	1 069,35	100,00
4120	Składki na Fundusz Pracy	0	120,55	120,55	120,55	100,00
4210	Zakup materiałów i wyposażenia	0	3 000,23	3 000,23	3 000,23	100,00
4300	Zakup usług pozostałych	0	3 772,74	3 772,74	630,75	16,72
4410	Podróże służbowe krajowe	0	28,42	28,42	28,42	100,00
75113	Wybory do Parlamentu Europejskiego	0	10 300,00	10 300,00	10 300,00	100,00
	wydatki bieżące	0	10 300,00	10 300,00	10 300,00	100,00
3030	Różne wydatki na rzecz osób fizycznych	0	4 833,01	4 833,01	4 833,01	100,00
4010	Wynagrodzenia osobowe pracowników	0	3 290,87	3 290,87	3 290,87	100,00
4110	Składki na ubezpieczenia społeczne	0	565,70	565,70	565,70	100,00
4120	Składki na Fundusz Pracy	0	53,90	53,90	53,90	100,00
4210	Zakup materiałów i wyposażenia	0	1 089,80	1 089,80	1 089,80	100,00
4300	Zakup usług pozostałych	0	450,00	450,00	450,00	100,00
4410	Podróże służbowe krajowe	0	16,72	16,72	16,72	100,00
754	Bezpieczeństwo publiczne i ochrona przeciwpożarowa	253 618	7 380,00	260 998,00	207 870,83	79,64
75403	Jednostki terenowe Policji	8 000	0,00	8 000,00	7 994,05	99,93
	wydatki bieżące	8 000	0,00	8 000,00	7 994,05	99,93
4210	Zakup materiałów i wyposażenia	8 000	0,00	8 000,00	7 994,05	99,93
75410	Komendy wojewódzkie Państwowej Straży Pożarnej	80 000	0,00	80 000,00	80 000,00	100,00
	wydatki majątkowe	80 000	0,00	80 000,00	80 000,00	100,00
6170	Wpłaty jednostek na państwowy fundusz celowy na finansowanie lub dofinansowanie zadań inwestycyjnych	80 000	0,00	80 000,00	80 000,00	100,00
75412	Ochotnicze straże pożarne	117 620	7 380,00	125 000,00	115 768,24	92,61
	wydatki bieżące	117 620	7 380,00	125 000,00	115 768,24	92,61
3020	Wydatki osobowe niezaliczone do wynagrodzeń	12 000	-12 000,00	0,00	0,00	x
3030	Różne wydatki na rzecz osób fizycznych	0	5 000,00	5 000,00	3 796,80	75,94
4110	Składki na ubezpieczenia społeczne	1 840	-1 000,00	840,00	495,00	58,93
4170	Wynagrodzenia bezosobowe	12 480	-2 480,00	10 000,00	8 880,00	88,80
4210	Zakup materiałów i wyposażenia	28 000	-7 000,00	21 000,00	19 096,07	90,93
4260	Zakup energii	7 700	-2 000,00	5 700,00	5 025,28	88,16
4270	Zakup usług remontowych	33 000	8 000,00	41 000,00	38 482,39	93,86
4300	Zakup usług pozostałych	10 000	18 860,00	28 860,00	28 115,70	97,42
4430	Różne opłaty i składki	12 600	0,00	12 600,00	11 877,00	94,26
75414	Obrona cywilna	3 000	0,00	3 000,00	2 774,72	92,49
	wydatki bieżące	3 000	0,00	3 000,00	2 774,72	92,49
4210	Zakup materiałów i wyposażenia	1 000	2 000,00	3 000,00	2 774,72	92,49
4300	Zakup usług pozostałych	2 000	-2 000,00	0,00	0,00	x

1	2	3	4	5	6	7
75421	Zarządzanie kryzysowe	44 998	0,00	44 998,00	1 333,82	2,96
	wydatki bieżące	44 998	0,00	44 998,00	1 333,82	2,96
4210	Zakup materiałów i wyposażenia	1 000	-100,00	900,00	570,97	63,44
4360	Opłaty z tytułu zakupu usług telekomunikacyjnych świadczonych w ruchomej publicznej sieci telefonicznej	788	100,00	888,00	762,85	85,91
4810	Rezerwy	43 210	0,00	43 210,00	0,00	0,00
757	Obsługa długu publicznego	177 711	0,00	177 711,00	118 660,95	66,77
75702	Obsługa papierów wartościowych, kredytów i pożyczek jednostek samorządu terytorialnego	177 711	0,00	177 711,00	118 660,95	66,77
	wydatki bieżące	177 711	0,00	177 711,00	118 660,95	66,77
8010	Rozliczenia z bankami związane z obsługą długu publicznego	10 000	0,00	10 000,00	0,00	0,00
8110	Odsetki od samorządowych papierów wartościowych lub zaciągniętych przez jednostkę samorządu terytorialnego kredytów i pożyczek	167 711	0,00	167 711,00	118 660,95	70,75
758	Różne rozliczenia	272 509	-142 277,00	130 232,00	1 855,88	1,43
75816	Wpływy do rozliczenia	160 000	-68 207,00	91 793,00	1 855,88	2,02
	wydatki bieżące	160 000	-68 207,00	91 793,00	1 855,88	2,02
4490	Pozostałe podatki na rzecz budżetu państwa	0	31 793,00	31 793,00	0,00	0,00
4530	Podatek od towarów i usług (VAT)	160 000	-100 000,00	60 000,00	1 855,88	3,09
75818	Rezerwy ogólne i celowe	112 509	-74 070,00	38 439,00	0,00	0,00
	wydatki bieżące	112 509	-74 070,00	38 439,00	0,00	0,00
4810	Rezerwy	112 509	-74 070,00	38 439,00	0,00	0,00
801	Oświata i wychowanie	8 091 649	99 468,29	8 191 117,29	8 070 129,97	98,52
80101	Szkoły podstawowe	3 901 320	-4 100,71	3 897 219,29	3 849 648,91	98,78
	wydatki bieżące	3 885 320	-4 100,71	3 881 219,29	3 833 687,78	98,78
3020	Wydatki osobowe niezaliczone do wynagrodzeń	176 540	0,00	176 540,00	167 716,01	95,00
3240	Stypendia dla uczniów	800	0,00	800,00	800,00	100,00
4010	Wynagrodzenia osobowe pracowników	2 242 535	-33 669,00	2 208 866,00	2 205 771,63	99,86
4040	Dodatkowe wynagrodzenie roczne	171 850	-4 430,00	167 420,00	163 836,41	97,86
4110	Składki na ubezpieczenia społeczne	434 414	-13 458,00	420 956,00	419 733,23	99,71
4120	Składki na Fundusz Pracy	62 063	-19 300,00	42 763,00	42 254,83	98,81
4140	Wpłaty na Państwowy Fundusz Rehabilitacji Osób Niepełnosprawnych	5 000	0,00	5 000,00	0,00	0,00
4170	Wynagrodzenia bezosobowe	17 355	108,00	17 463,00	16 724,82	95,77
4210	Zakup materiałów i wyposażenia	222 771	23 996,79	246 767,79	245 669,48	99,55
4211	Zakup materiałów i wyposażenia	7 270	-4 000,00	3 270,00	3 269,11	99,97
4220	Zakup środków żywności	0	2 700,00	2 700,00	2 700,00	100,00
4240	Zakup pomocy naukowych, dydaktycznych i książek	30 097	21 729,50	51 826,50	51 230,09	98,85
4241	Zakup pomocy naukowych, dydaktycznych i książek	2 500	-563,00	1 937,00	1 936,41	99,97
4260	Zakup energii	75 925	26 136,00	102 061,00	86 926,57	85,17
4270	Zakup usług remontowych	148 725	-1 800,00	146 925,00	146 249,38	99,54
4280	Zakup usług zdrowotnych	7 130	-320,00	6 810,00	4 406,80	64,71
4300	Zakup usług pozostałych	55 793	6 000,00	61 793,00	60 688,67	98,21
4301	Zakup usług pozostałych	3 800	3 800,00	7 600,00	7 600,00	100,00
4350	Zakup usług dostępu do sieci internet	6 752	-2 800,00	3 952,00	3 431,14	86,82
4370	Opłata z tytułu zakupu usług telekomunikacyjnych świadczonych w stacjonarnej publicznej sieci telefonicznej	7 468	0,00	7 468,00	6 267,10	83,92
4410	Podróże służbowe krajowe	2 010	142,00	2 152,00	959,39	44,58
4411	Podróże służbowe krajowe	617	-322,00	295,00	294,20	99,73
4421	Podróże służbowe zagraniczne	27 600	-7 650,00	19 950,00	19 949,51	100,00
4430	Różne opłaty i składki	12 295	140,00	12 435,00	11 804,00	94,93
4440	Odpisy na zakładowy fundusz świadczeń socjalnych	161 610	679,00	162 289,00	162 289,00	100,00
4700	Szkolenia pracowników niebędących członkami korpusu służby cywilnej	2 400	-1 220,00	1 180,00	1 180,00	100,00
	wydatki majątkowe	16 000	0,00	16 000,00	15 961,13	99,76
6050	Wydatki inwestycyjne jednostek budżetowych	16 000	0,00	16 000,00	15 961,13	99,76

		3	4	5	6	7
80104	Przedszkola	1 755 743	258 994,00	2 014 737,00	1 988 234,92	98,68
	wydatki bieżące	1 736 743	258 994,00	1 995 737,00	1 969 236,53	98,67
2310	Dotacje celowe przekazane gminie na zadania bieżące realizowane na podst. porozumień (umów) między jednostkami samorządu terytorialnego	54 400	-11 642,29	42 757,71	36 204,07	89,35
2900	Wpłaty gmin i powiatów na rzecz innych jednostek samorządu terytorialnego oraz związków gmin lub związków powiatów na dofinansowanie zadań bieżących	212 000	40 881,29	252 881,29	252 874,06	100,00
2910	Zwrot dotacji oraz płatności, w tym wykorzystanych niezgodnie z przeznaczeniem lub wykorzystanych z naruszeniem procedur, o których mowa w art. 184 ustawy, pobranych nienależnie lub w nadmiernej wysokości	0	1 347,00	1 347,00	1 346,58	99,97
3020	Wydatki osobowe niezaliczone do wynagrodzeń	69 194	0,00	69 194,00	69 192,93	100,00
4010	Wynagrodzenia osobowe pracowników	804 304	191 000,00	995 304,00	994 315,12	99,90
4040	Dodatkowe wynagrodzenie roczne	76 770	0,00	76 770,00	76 504,86	99,65
4110	Składki na ubezpieczenia społeczne	159 236	31 850,00	191 086,00	190 566,09	99,73
4120	Składki na Fundusz Pracy	22 804	1 150,00	23 954,00	23 389,49	97,64
4170	Wynagrodzenia bezosobowe	3 940	0,00	3 940,00	2 940,00	74,62
4210	Zakup materiałów i wyposażenia	67 546	1 500,00	69 046,00	68 902,39	99,79
4220	Zakup środków żywności	89 662	0,00	89 662,00	79 420,22	88,58
4240	Zakup pomocy naukowych, dydaktycznych i książek	8 670	4 408,00	13 078,00	13 056,27	99,83
4260	Zakup energii	37 982	-1 412,00	36 570,00	30 340,27	82,96
4270	Zakup usług remontowych	35 429	0,00	35 429,00	35 188,74	99,32
4280	Zakup usług zdrowotnych	2 800	0,00	2 800,00	1 831,70	65,42
4300	Zakup usług pozostałych	20 232	0,00	20 232,00	19 911,05	98,41
4350	Zakup usług dostępu do sieci internet	740	-81,00	659,00	653,28	99,13
4370	Oплата z tytułu zakupu usług telekomunikacyjnych świadczonych w stacjonarnej publicznej sieci telefonicznej	3 000	81,00	3 081,00	3 080,38	99,98
4410	Podróże służbowe krajowe	1 340	0,00	1 340,00	1 291,03	96,35
4430	Różne opłaty i składki	5 400	0,00	5 400,00	5 192,00	96,15
4440	Odpisy na zakładowy fundusz świadczeń socjalnych	60 784	-88,00	60 696,00	60 696,00	100,00
4700	Szkolenia pracowników niebędących członkami korpusu służby cywilnej	510	0,00	510,00	340,00	66,67
	wydatki majątkowe	19 000	0,00	19 000,00	18 998,39	99,99
6050	Wydatki inwestycyjne jednostek budżetowych	7 000	0,00	7 000,00	6 998,39	99,98
6060	Wydatki na zakupy inwestycyjne jednostek budżetowych	12 000	0,00	12 000,00	12 000,00	100,00
80110	Gimnazja	1 646 307	-72 035,00	1 574 272,00	1 562 164,55	99,23
	wydatki bieżące	1 646 307	-72 035,00	1 574 272,00	1 562 164,55	99,23
3020	Wydatki osobowe niezaliczone do wynagrodzeń	85 756	0,00	85 756,00	80 543,21	93,92
3240	Stypendia dla uczniów	800	0,00	800,00	800,00	100,00
4010	Wynagrodzenia osobowe pracowników	1 139 478	-51 311,00	1 088 167,00	1 085 273,61	99,73
4040	Dodatkowe wynagrodzenie roczne	86 859	-1 037,00	85 822,00	84 071,58	97,96
4110	Składki na ubezpieczenia społeczne	221 561	-13 500,00	208 061,00	206 876,61	99,43
4120	Składki na Fundusz Pracy	31 658	-10 300,00	21 358,00	20 910,49	97,90
4170	Wynagrodzenia bezosobowe	1 758	2 500,00	4 258,00	3 700,00	86,90
4240	Zakup pomocy naukowych, dydaktycznych i książek	12 833	0,00	12 833,00	12 772,05	99,53
4440	Odpisy na zakładowy fundusz świadczeń socjalnych	65 604	1 613,00	67 217,00	67 217,00	100,00
80113	Dowożenie uczniów do szkół	317 016	-71 515,00	245 501,00	239 047,02	97,37
	wydatki bieżące	317 016	-71 515,00	245 501,00	239 047,02	97,37
3020	Wydatki osobowe niezaliczone do wynagrodzeń	208	0,00	208,00	201,42	96,84
4010	Wynagrodzenia osobowe pracowników	42 069	710,00	42 779,00	42 777,12	100,00
4040	Dodatkowe wynagrodzenie roczne	3 406	0,00	3 406,00	3 315,79	97,35
4110	Składki na ubezpieczenia społeczne	8 145	-220,00	7 925,00	7 923,44	99,98
4120	Składki na Fundusz Pracy	1 115	9,78	1 124,78	1 117,52	99,35
4170	Wynagrodzenia bezosobowe	1 900	0,00	1 900,00	1 480,00	77,89
4280	Zakup usług zdrowotnych	300	0,00	300,00	150,00	50,00
4300	Zakup usług pozostałych	258 050	-72 015,00	186 035,00	180 258,51	96,89
4440	Odpisy na zakładowy fundusz świadczeń socjalnych	1 823	0,22	1 823,22	1 823,22	100,00
80114	Zespoły obsługi ekonomiczno-administracyjnej szkół	227 661	0,00	227 661,00	226 507,40	99,49
	wydatki bieżące	227 661	0,00	227 661,00	226 507,40	99,49
3020	Wydatki osobowe niezaliczone do wynagrodzeń	132	70,00	202,00	194,46	96,27
4010	Wynagrodzenia osobowe pracowników	160 712	-70,00	160 642,00	160 254,68	99,76
4040	Dodatkowe wynagrodzenie roczne	11 387	0,00	11 387,00	11 386,37	99,99
4110	Składki na ubezpieczenia społeczne	29 425	0,00	29 425,00	29 101,89	98,90

1	2	3	4	5	6	7
4120	Składki na Fundusz Pracy	2 975	0,00	2 975,00	2 820,56	94,81
4170	Wynagrodzenia bezosobowe	1 300	0,00	1 300,00	1 300,00	100,00
4210	Zakup materiałów i wyposażenia	8 050	0,00	8 050,00	8 036,10	99,83
4270	Zakup usług remontowych	970	-240,00	730,00	725,79	99,42
4280	Zakup usług zdrowotnych	130	-30,00	100,00	100,00	100,00
4300	Zakup usług pozostałych	3 570	1 050,00	4 620,00	4 491,84	97,23
4350	Zakup usług dostępu do sieci internet	780	0,00	780,00	666,59	85,46
4370	Opłata z tytułu zakupu usług telekomunikacyjnych świadczonych w stacjonarnej publicznej sieci telefonicznej	1 200	0,00	1 200,00	1 187,56	98,96
4410	Podróże służbowe krajowe	300	-220,00	80,00	73,56	91,95
4430	Różne opłaty i składki	1 152	-40,00	1 112,00	1 110,00	99,82
4440	Odpisy na zakładowy fundusz świadczeń socjalnych	4 558	0,00	4 558,00	4 558,00	100,00
4700	Szkolenia pracowników niebędących członkami korpusu służby cywilnej	1 020	-520,00	500,00	500,00	100,00
80145	Komisje egzaminacyjne	1 200	0,00	1 200,00	900,00	75,00
	wydatki bieżące	1 200	0,00	1 200,00	900,00	75,00
4170	Wynagrodzenia bezosobowe	1 200	0,00	1 200,00	900,00	75,00
80146	Dokształcanie i doskonalenie nauczycieli	36 941	0,00	36 941,00	31 297,51	84,72
	wydatki bieżące	36 941	0,00	36 941,00	31 297,51	84,72
4210	Zakup materiałów i wyposażenia	3 238	0,00	3 238,00	1 627,23	50,25
4300	Zakup usług pozostałych	32 093	0,00	32 093,00	28 658,45	89,30
4410	Podróże służbowe krajowe	1 610	0,00	1 610,00	1 011,83	62,85
80148	Stołówki szkolne i przedszkolne	204 961	-15 000,00	189 961,00	168 706,61	88,81
	wydatki bieżące	204 961	-15 000,00	189 961,00	168 706,61	88,81
3020	Wydatki osobowe niezaliczone do wynagrodzeń	1 989	0,00	1 989,00	1 954,12	98,25
4010	Wynagrodzenia osobowe pracowników	79 881	0,00	79 881,00	79 638,32	99,70
4040	Dodatkowe wynagrodzenie roczne	6 370	0,00	6 370,00	6 268,10	98,40
4110	Składki na ubezpieczenia społeczne	14 826	0,00	14 826,00	14 566,64	98,25
4120	Składki na Fundusz Pracy	2 113	0,00	2 113,00	1 560,88	73,87
4210	Zakup materiałów i wyposażenia	3 400	0,00	3 400,00	3 386,54	99,60
4220	Zakup środków żywności	93 100	-15 000,00	78 100,00	58 050,01	74,33
4440	Odpisy na zakładowy fundusz świadczeń socjalnych	3 282	0,00	3 282,00	3 282,00	100,00
80195	Pozostała działalność	500	3 125,00	3 625,00	3 623,05	99,95
	wydatki bieżące	500	3 125,00	3 625,00	3 623,05	99,95
4170	Wynagrodzenia bezosobowe	0	3 125,00	3 125,00	3 125,00	100,00
4210	Zakup materiałów i wyposażenia	500	0,00	500,00	498,05	99,61
851	Ochrona zdrowia	94 800	4 100,00	98 900,00	92 089,24	93,11
85153	Zwalczanie narkomanii	3 000	0,00	3 000,00	2 965,38	98,85
	wydatki bieżące	3 000	0,00	3 000,00	2 965,38	98,85
4210	Zakup materiałów i wyposażenia	1 000	0,00	1 000,00	973,38	97,34
4300	Zakup usług pozostałych	2 000	0,00	2 000,00	1 992,00	99,60
85154	Przeciwdziałanie alkoholizmowi	91 000	4 100,00	95 100,00	88 623,86	93,19
	wydatki bieżące	91 000	4 100,00	95 100,00	88 623,86	93,19
4110	Składki na ubezpieczenia społeczne	3 500	0,00	3 500,00	2 099,61	59,99
4120	Składki na Fundusz Pracy	150	0,00	150,00	61,72	41,15
4170	Wynagrodzenia bezosobowe	52 760	-6 000,00	46 760,00	45 165,00	96,59
4210	Zakup materiałów i wyposażenia	12 090	-4 800,00	7 290,00	4 751,52	65,18
4220	Zakup środków żywności	6 000	0,00	6 000,00	5 620,11	93,67
4300	Zakup usług pozostałych	16 300	14 900,00	31 200,00	30 845,90	98,87
4610	Koszty postępowania sądowego i prokuratorskiego	200	0,00	200,00	80,00	40,00
85195	Pozostała działalność	800	0,00	800,00	500,00	62,50
	wydatki bieżące	800	0,00	800,00	500,00	62,50
4210	Zakup materiałów i wyposażenia	300	0,00	300,00	0,00	0,00
4300	Zakup usług pozostałych	500	0,00	500,00	500,00	100,00
852	Pomoc społeczna	2 433 064	255 010,00	2 688 074,00	2 641 807,44	98,28
85201	Placówki opiekuńczo-wychowawcze	0	8 500,00	8 500,00	8 092,12	95,20
	wydatki bieżące	0	8 500,00	8 500,00	8 092,12	95,20
4330	Zakup usług przez jednostki samorządu terytorialnego od innych jednostek samorządu terytorialnego	0	8 500,00	8 500,00	8 092,12	95,20

1	2	3	4	5	6	7
85202	Domy pomocy społecznej	147 456	-94 125,00	53 331,00	52 071,25	97,64
	wydatki bieżące	147 456	-94 125,00	53 331,00	52 071,25	97,64
4330	Zakup usług przez jednostki samorządu terytorialnego od innych jednostek samorządu terytorialnego	147 456	-94 125,00	53 331,00	52 071,25	97,64
85204	Rodziny zastępcze	4 500	-2 775,00	1 725,00	1 459,86	84,63
	wydatki bieżące	4 500	-2 775,00	1 725,00	1 459,86	84,63
3110	Świadczenia społeczne	4 500	-4 500,00	0,00	0,00	x
4330	Zakup usług przez jednostki samorządu terytorialnego od innych jednostek samorządu terytorialnego	0	1 725,00	1 725,00	1 459,86	84,63
85205	Zadania w zakresie przeciwdziałania przemocy w rodzinie	2 200	0,00	2 200,00	1 826,35	83,02
	wydatki bieżące	2 200	0,00	2 200,00	1 826,35	83,02
4210	Zakup materiałów i wyposażenia	500	-100,00	400,00	26,35	6,59
4300	Zakup usług pozostałych	500	-500,00	0,00	0,00	x
4700	Szkolenia pracowników niebędących członkami korpusu służby cywilnej	1 200	600,00	1 800,00	1 800,00	100,00
85206	Wspieranie rodziny	0	21 616,00	21 616,00	21 448,32	99,22
	wydatki bieżące	0	21 616,00	21 616,00	21 448,32	99,22
2910	Zwrot dotacji oraz płatności, w tym wykorzystanych niezgodnie z przeznaczeniem lub wykorzystanych z naruszeniem procedur, o których mowa w art. 184 ustawy, pobranych nienależnie lub w nadmiernej wysokości	0	1 800,00	1 800,00	1 799,52	99,97
3020	Wydatki osobowe niezaliczone do wynagrodzeń	0	44,00	44,00	43,50	98,88
4010	Wynagrodzenia osobowe pracowników	0	14 062,00	14 062,00	14 062,00	100,00
4040	Dodatkowe wynagrodzenie roczne	0	1 142,00	1 142,00	1 141,38	99,95
4110	Składki na ubezpieczenia społeczne	0	2 766,00	2 766,00	2 765,48	99,98
4120	Składki na Fundusz Pracy	0	44,00	44,00	43,76	99,45
4410	Podróże służbowe krajowe	0	1 200,00	1 200,00	1 034,72	86,23
4440	Odpisy na zakładowy fundusz świadczeń socjalnych	0	547,00	547,00	546,96	99,99
4560	Odsetki od dotacji oraz płatności: wykorzystanych niezgodnie z przeznaczeniem lub wykorzystanych z naruszeniem procedur, o których mowa w art. 184 ustawy, pobranych nienależnie lub w nadmiernej wysokości	0	11,00	11,00	11,00	100,00
85212	Świadczenia rodzinne, świadczenie z funduszu alimentacyjnego oraz składki na ubezpieczenia emerytalne i rentowe z ubezpieczenia społecznego	1 679 007	204 789,00	1 883 796,00	1 872 784,87	99,42
	wydatki bieżące	1 679 007	204 789,00	1 883 796,00	1 872 784,87	99,42
2910	Zwrot dotacji oraz płatności, w tym wykorzystanych niezgodnie z przeznaczeniem lub wykorzystanych z naruszeniem procedur, o których mowa w art. 184 ustawy, pobranych nienależnie lub w nadmiernej wysokości	9 100	-1 800,00	7 300,00	5 997,90	82,16
3020	Wydatki osob. niezaliczone do wynagrodzeń.	174	0,00	174,00	174,00	100,00
3110	Świadczenia społeczne	1 559 653	187 364,00	1 747 017,00	1 738 175,71	99,49
4010	Wynagrodzenia osobowe pracowników	49 447	1 700,00	51 147,00	51 141,69	99,99
4040	Dodatkowe wynagrodzenie roczne	4 003	-192,00	3 811,00	3 810,74	99,99
4110	Składki na ubezpieczenia społeczne	50 673	10 043,00	60 716,00	60 468,42	99,59
4120	Składki na Fundusz Pracy	641	7,00	648,00	647,80	99,97
4210	Zakup materiałów i wyposażenia	686	198,00	884,00	794,00	89,82
4300	Zakup usług pozostałych	0	4 641,00	4 641,00	4 450,00	95,88
4370	Opłata z tytułu zakupu usług telekomunikacyjnych świadczonych w stacjonarnej publicznej sieci telefonicznej	939	-939,00	0,00	0,00	x
4440	Odpisy na zakładowy fundusz świadczeń socjalnych	2 188	613,00	2 801,00	2 800,46	99,98
4560	Odsetki od dotacji oraz płatności: wykorzystanych niezgodnie z przeznaczeniem lub wykorzystanych z naruszeniem procedur, o których mowa w art. 184 ustawy, pobranych nienależnie lub w nadmiernej wysokości	1 503	-61,00	1 442,00	1 150,76	79,80
4580	Pozostałe odsetki	0	3 165,00	3 165,00	3 164,59	99,99
4610	Koszty postępowania sądowego i prokuratorskiego	0	50,00	50,00	8,80	17,60
85213	Składki na ubezpieczenie zdrowotne opłacane za osoby pobierające niektóre świadczenia z pomocy społecznej, niektóre świadczenia rodzinne oraz za osoby uczestniczące w zajęciach w centrum integracji społecznej	10 014	2 090,00	12 104,00	11 773,29	97,27
	wydatki bieżące	10 014	2 090,00	12 104,00	11 773,29	97,27
4130	Składki na ubezpieczenie zdrowotne	10 014	2 090,00	12 104,00	11 773,29	97,27

	2	3	4	5	6	7
85214	Zasiłki i pomoc w naturze oraz składki na ubezpieczenia emerytalne i rentowe	130 000	21 647,00	151 647,00	138 252,28	91,17
	wydatki bieżące	130 000	21 647,00	151 647,00	138 252,28	91,17
3110	Świadczenia społeczne	130 000	21 647,00	151 647,00	138 252,28	91,17
85215	Dodatki mieszkaniowe	27 648	-2 115,00	25 533,00	25 055,93	98,13
	wydatki bieżące	27 648	-2 115,00	25 533,00	25 055,93	98,13
3110	Świadczenia społeczne	27 648	-2 115,00	25 533,00	25 055,93	98,13
85216	Zasiłki stałe	37 129	35 211,00	72 340,00	72 336,84	100,00
	wydatki bieżące	37 129	35 211,00	72 340,00	72 336,84	100,00
3110	Świadczenia społeczne	37 129	35 211,00	72 340,00	72 336,84	100,00
85219	Ośrodki pomocy społecznej	332 969	-2 525,00	330 444,00	327 367,68	99,07
	wydatki bieżące	332 969	-2 525,00	330 444,00	327 367,68	99,07
3020	Wydatki osobowe, niezaliczone do wynagrodzeń	1 568	12 735,00	14 303,00	14 271,58	99,78
4010	Wynagrodzenia osobowe pracowników	197 940	-7 857,00	190 083,00	189 997,54	99,96
4040	Dodatkowe wynagrodzenie roczne	14 539	-3 054,00	11 485,00	11 484,03	99,99
4110	Składki na ubezpieczenia społeczne	37 824	-4 693,00	33 131,00	33 117,26	99,96
4120	Składki na Fundusz Pracy	1 073	7,00	1 080,00	1 079,65	99,97
4170	Wynagrodzenia bezosobowe	15 760	-2 900,00	12 860,00	12 775,00	99,34
4210	Zakup materiałów i wyposażenia	10 751	7 000,00	17 751,00	17 479,80	98,47
4260	Zakup energii	16 036	-4 000,00	12 036,00	11 329,81	94,13
4280	Zakup usług zdrowotnych	1 410	0,00	1 410,00	915,00	64,89
4300	Zakup usług pozostałych	20 446	300,00	20 746,00	20 137,35	97,07
4350	Zakup usług dostępu do sieci internet	602	0,00	602,00	588,00	97,67
4370	Oplata z tytułu zakupu usług telekomunikacyjnych świadczonych w stacjonarnej publicznej sieci telefonicznej	4 208	-500,00	3 708,00	3 611,76	97,40
4410	Podróże służbowe krajowe	1 126	465,00	1 591,00	1 510,54	94,94
4430	Różne opłaty i składki	2 333	0,00	2 333,00	2 006,65	86,01
4440	Odpisy na zakład. fundusz świadc. socj.	4 464	-88,00	4 376,00	4 375,72	99,99
4520	Opłaty na rzecz budżetów jednostek samorządu terytorialnego	370	0,00	370,00	369,99	100,00
4610	Koszty postępowania sądowego i prokuratorskiego	0	1 000,00	1 000,00	850,00	85,00
4700	Szkolenia pracowników niebędących członkami korpusu służby cywilnej	2 519	-940,00	1 579,00	1 468,00	92,97
85228	Usługi opiekuńcze i specjalistyczne usługi opiekuńcze	1 091	2 400,00	3 491,00	709,14	20,31
	wydatki bieżące	1 091	2 400,00	3 491,00	709,14	20,31
4110	Składki na ubezpieczenia społeczne	0	170,00	170,00	109,14	64,20
4170	Wynagrodzenia bezosobowe	0	921,00	921,00	600,00	65,15
4300	Zakup usług pozostałych	1 091	1 309,00	2 400,00	0,00	x
85232	Centra integracji społecznej	15 600	0,00	15 600,00	15 600,00	100,00
	wydatki bieżące	15 600	0,00	15 600,00	15 600,00	100,00
2580	Dotacja podmiotowa z budżetu dla jednostek niezaliczanych do sektora finansów publicznych	15 600	0,00	15 600,00	15 600,00	100,00
85295	Pozostała działalność	45 450	60 297,00	105 747,00	93 029,51	87,97
	wydatki bieżące	45 450	60 297,00	105 747,00	93 029,51	87,97
3110	Świadczenia społeczne	33 450	59 000,00	92 450,00	83 498,70	90,32
4010	Wynagrodzenia osobowe pracowników	0	1 045,00	1 045,00	555,00	53,11
4110	Składki na ubezpieczenia społeczne	0	177,00	177,00	100,95	57,03
4210	Zakup materiałów i wyposażenia	0	75,00	75,00	74,86	99,81
4300	Zakup usług pozostałych	12 000	0,00	12 000,00	8 800,00	73,33

	2	3	4	5	6	7
854	Edukacyjna opieka wychowawcza	158 667	35 284,00	193 951,00	183 826,02	94,78
85401	Świetlice szkolne	153 684	3 610,00	157 294,00	150 103,27	95,43
	<i>wydatki bieżące</i>	<i>153 684</i>	<i>3 610,00</i>	<i>157 294,00</i>	<i>150 103,27</i>	<i>95,43</i>
3020	Wydatki osobowe niezaliczone do wynagrodzeń	12 218	250,00	12 468,00	10 659,70	85,50
4010	Wynagrodzenia osobowe pracowników	101 116	2 600,00	103 716,00	100 088,85	96,50
4040	Dodatkowe wynagrodzenie roczne	8 503	-137,00	8 366,00	8 281,24	98,99
4110	Składki na ubezpieczenia społeczne	20 347	500,00	20 847,00	20 059,34	96,22
4120	Składki na Fundusz Pracy	2 908	80,00	2 988,00	2 425,72	81,18
4240	Zakup pomocy naukowych, dydaktycznych i książek	500	202,00	702,00	698,42	99,49
4440	Odpisy na zakładowy fundusz świadczeń socjaln.	8 092	115,00	8 207,00	7 890,00	96,14
85415	Pomoc materialna dla uczniów	4 000	31 674,00	35 674,00	33 722,75	94,53
	<i>wydatki bieżące</i>	<i>4 000</i>	<i>31 674,00</i>	<i>35 674,00</i>	<i>33 722,75</i>	<i>94,53</i>
3240	Stypendia dla uczniów	4 000	21 704,00	25 704,00	25 704,00	100,00
3260	Inne formy pomocy dla uczniów	0	9 970,00	9 970,00	8 018,75	80,43
85446	Dokształcanie i doskonalenie nauczycieli	983	0,00	983,00	0,00	0,00
	<i>wydatki bieżące</i>	<i>983</i>	<i>0,00</i>	<i>983,00</i>	<i>0,00</i>	<i>0,00</i>
4300	Zakup usług pozostałych	983	0,00	983,00	0,00	0,00
900	Gospodarka komunalna i ochrona środowiska	1 172 479	-154 130,00	1 018 349,00	815 247,96	80,06
90002	Gospodarka odpadami	80 580	-12 600,00	67 980,00	49 703,29	73,11
	<i>wydatki bieżące</i>	<i>55 580</i>	<i>-2 100,00</i>	<i>53 480,00</i>	<i>42 703,29</i>	<i>79,85</i>
4300	Zakup usług pozostałych	49 100	-2 100,00	47 000,00	36 223,29	77,07
4430	Różne opłaty i składki	6 480	0,00	6 480,00	6 480,00	100,00
	<i>wydatki majątkowe</i>	<i>25 000</i>	<i>-10 500,00</i>	<i>14 500,00</i>	<i>7 000,00</i>	<i>48,28</i>
6230	Dotacja celowa z budżetu na finansowanie lub dofinansowanie kosztów realizacji inwestycji i zakupów inwestycyjnych jednostek niezaliczanych do sektora finansów publicznych	25 000	-10 500,00	14 500,00	7 000,00	48,28
90003	Oczyszczanie miast i wsi	16 348	0,00	16 348,00	11 059,59	67,65
	<i>wydatki bieżące</i>	<i>16 348</i>	<i>0,00</i>	<i>16 348,00</i>	<i>11 059,59</i>	<i>67,65</i>
4110	Składki na ubezpieczenia społeczne	788	0,00	788,00	783,84	99,47
4170	Wynagrodzenia bezosobowe	4 560	0,00	4 560,00	4 560,00	100,00
4210	Zakup materiałów i wyposażenia	5 000	0,00	5 000,00	245,75	4,92
4300	Zakup usług pozostałych	6 000	0,00	6 000,00	5 470,00	91,17
90004	Utrzymanie zieleni w miastach i gminach	270 000	14 170,00	284 170,00	254 435,78	89,54
	<i>wydatki bieżące</i>	<i>81 900</i>	<i>-13 900,00</i>	<i>68 000,00</i>	<i>43 390,23</i>	<i>63,81</i>
4210	Zakup materiałów i wyposażenia	60 000	-28 900,00	31 100,00	18 679,37	60,06
4270	Zakup usług remontowych	4 700	0,00	4 700,00	4 488,00	95,49
4300	Zakup usług pozostałych	17 200	15 000,00	32 200,00	20 222,86	62,80
	<i>wydatki majątkowe</i>	<i>188 100</i>	<i>28 070,00</i>	<i>216 170,00</i>	<i>211 045,55</i>	<i>97,63</i>
6050	Wydatki inwestycyjne jednostek budżetowych	143 000	41 796,00	184 796,00	179 671,55	97,23
6057	Wydatki inwestycyjne jednostek budżetowych	0	25 000,00	25 000,00	25 000,00	100,00
6059	Wydatki inwestycyjne jednostek budżetowych	0	6 374,00	6 374,00	6 374,00	100,00
6060	Wydatki na zakupy inwestycyjne jednostek budżetowych	45 100	-45 100,00	0,00	0,00	x
90005	Ochrona powietrza atmosferycznego i klimatu	68 000	-45 000,00	23 000,00	22 786,40	99,07
	<i>wydatki bieżące</i>	<i>43 000</i>	<i>-35 500,00</i>	<i>7 500,00</i>	<i>7 380,00</i>	<i>98,40</i>
4300	Zakup usług pozostałych	8 000	-500,00	7 500,00	7 380,00	98,40
4307	Zakup usług pozostałych	29 750	-29 750,00	0,00	0,00	x
4309	Zakup usług pozostałych	5 250	-5 250,00	0,00	0,00	x
	<i>wydatki majątkowe</i>	<i>25 000</i>	<i>-9 500,00</i>	<i>15 500,00</i>	<i>15 406,40</i>	<i>99,40</i>
6230	Dotacja celowa z budżetu na finansowanie lub dofinansowanie kosztów realizacji inwestycji i zakupów inwestycyjnych jednostek niezaliczanych do sektora finansów publicznych	25 000	-9 500,00	15 500,00	15 406,40	99,40
90013	Schroniska dla zwierząt	36 000	10 500,00	46 500,00	43 173,38	92,85
	<i>wydatki bieżące</i>	<i>36 000</i>	<i>10 500,00</i>	<i>46 500,00</i>	<i>43 173,38</i>	<i>92,85</i>
2310	Dotacje celowe przekazane gminie na zadania bieżąco realizowane na podst. porozumień (umów) między jednostkami samorz. terytorialnego	36 000	10 500,00	46 500,00	43 173,38	92,85

1	2	3	4	5	6	7
90015	Oświetlenie ulic, placów i dróg	657 000	-113 800,00	543 200,00	420 570,05	77,42
	wydatki bieżące	424 000	15 538,00	439 538,00	318 537,20	72,47
4260	Zakup energii	300 000	-18 611,00	281 389,00	180 972,24	64,31
4270	Zakup usług remontowych	120 000	37 200,00	157 200,00	136 672,40	86,94
4300	Zakup usług pozostałych	4 000	-3 200,00	800,00	744,00	93,00
4580	Pozostałe odsetki	0	149,00	149,00	148,56	99,70
	wydatki majątkowe	233 000	-129 338,00	103 662,00	102 032,85	98,43
6050	Wydatki inwestycyjne jednostek budżetowych	233 000	-129 338,00	103 662,00	102 032,85	98,43
90095	Pozostała działalność	44 551	-7 400,00	37 151,00	13 519,47	36,39
	wydatki bieżące	44 551	-7 400,00	37 151,00	13 519,47	36,39
4210	Zakup materiałów i wyposażenia	5 000	0,00	5 000,00	4 999,91	100,00
4300	Zakup usług pozostałych	10 000	-7 400,00	2 600,00	2 535,00	97,50
4520	Opłaty na rzecz budżetów jednostek samorządu terytorialnego	7 200	0,00	7 200,00	5 984,56	83,12
8020	Wyплаты z tytułu poręczeń i gwarancji	22 351	0,00	22 351,00	0,00	0,00
921	Kultura i ochrona dziedzictwa narodowego	1 113 537	68 200,00	1 181 737,00	1 132 409,33	95,83
92109	Domy i ośrodki kultury, świetlice i kluby	913 574	68 200,00	981 774,00	932 446,33	94,98
	wydatki bieżące	907 574	50 200,00	957 774,00	909 578,95	94,97
2480	Dotacja podmiotowa z budżetu dla samorządowej instytucji kultury	460 470	12 200,00	472 670,00	472 670,00	100,00
4110	Składki na ubezpieczenia społeczne	7 160	0,00	7 160,00	6 178,30	86,29
4170	Wynagrodzenia bezosobowe	46 444	0,00	46 444,00	43 500,00	93,66
4210	Zakup materiałów i wyposażenia	106 000	-15 700,00	90 300,00	62 042,98	68,71
4260	Zakup energii	105 000	-15 000,00	90 000,00	85 831,57	95,37
4270	Zakup usług remontowych	150 500	67 500,00	218 000,00	215 395,97	98,81
4300	Zakup usług pozostałych	20 000	0,00	20 000,00	13 534,95	67,67
4350	Zakup usług dostępu do sieci internet	0	1 200,00	1 200,00	1 179,18	98,27
4430	Różne opłaty i składki	12 000	0,00	12 000,00	9 246,00	77,05
	wydatki majątkowe	6 000	18 000,00	24 000,00	22 867,38	95,28
6050	Wydatki inwestycyjne jednostek budżetowych	0	18 000,00	18 000,00	17 999,38	100,00
6060	Wydatki na zakupy inwestycyjne jednostek budżetowych	6 000	0,00	6 000,00	4 868,00	81,13
92116	Biblioteki	199 963	0,00	199 963,00	199 963,00	100,00
	wydatki bieżące	199 963	0,00	199 963,00	199 963,00	100,00
2480	Dotacja podmiotowa z budżetu dla samorządowej instytucji kultury	199 963	0,00	199 963,00	199 963,00	100,00
926	Kultura fizyczna	295 451	19 844,00	315 295,00	290 626,93	92,18
92601	Obiekty sportowe	183 451	19 844,00	203 295,00	184 020,83	90,52
	wydatki bieżące	183 451	-1 000,00	182 451,00	163 178,27	89,44
3030	Składki na ubezpieczenia społeczne	200	0,00	200,00	0,00	0,00
4110	Składki na ubezpieczenia społeczne	7 157	-153,00	7 004,00	2 337,90	33,38
4120	Składki na Fundusz Pracy	894	0,00	894,00	0,00	x
4170	Wynagrodzenia bezosobowe	41 600	-11 000,00	30 600,00	23 150,00	75,65
4210	Zakup materiałów i wyposażenia	45 000	-10 847,00	34 153,00	34 152,20	100,00
4260	Zakup energii	9 200	2 000,00	11 200,00	9 766,04	87,20
4270	Zakup usług remontowych	73 000	20 000,00	93 000,00	91 188,12	98,05
4300	Zakup usług pozostałych	5 300	-2 200,00	3 100,00	1 379,01	44,48
4430	Różne opłaty i składki	1 100	1 200,00	2 300,00	1 205,00	52,39
	wydatki majątkowe	0	20 844,00	20 844,00	20 842,56	99,99
6660	Zwroty dotacji oraz płatności, w tym wykorzystanych niezgodnie z przeznaczeniem lub wykorzystanych z naruszeniem procedur, o których mowa w art.184 ustawy, pobranych nienależnie lub w nadmiernej wysokości, dotyczące wydatków majątkowych	0	20 844,00	20 844,00	20 842,56	99,99
92605	Zadania z zakresu kultury fizycznej	112 000	0,00	112 000,00	106 606,10	95,18
	wydatki bieżące	112 000	0,00	112 000,00	106 606,10	95,18
2360	Dotacja celowa z budżetu jednostki samorządu terytorialnego, udzielana w trybie art. 221 ustawy, na finansowanie lub dofinansowanie zadań zleconych do realizacji organizacjom prowadzącym działalność pożytku publicznego	96 000	0,00	96 000,00	96 000,00	100,00
4210	Zakup materiałów i wyposażenia	7 000	0,00	7 000,00	5 606,10	80,09
4430	Różne opłaty i składki	9 000	0,00	9 000,00	5 000,00	55,56
	OGÓŁEM wydatki budżetu	22 407 549	499 103,88	22 906 652,88	21 624 114,17	94,40
	w tym:					
	wydatki bieżące	16 924 282	1 586 339,88	18 510 621,88	17 496 624,08	94,52
	w tym: dotacje	977 752	50 557,71	1 028 309,71	1 017 717,21	98,97
	wydatki majątkowe	5 483 267	-1 087 236,00	4 396 031,00	4 127 490,09	93,89
	w tym: dotacje	450 000	-75 000,00	375 000,00	367 006,40	97,87

**REALIZACJA PRZYCHODÓW I ROZCHODÓW
BUDŻETU GMINY ŚWIĘCIECHOWA
ZA 2014 ROK**

w złotych

§	Nazwa	Plan początkowy	zwiększenia, zmniejszenia planu	Plan końcowy	Wykonanie	% realizacji (6:5)
1	2	3	4	5	6	7
	PRZYCHODY	3 700 000	- 1 050 000	2 650 000,00	2 864 164,46	108,08
950	Wolne środki, o których mowa w art. 217 ust. 2 pkt 6 ustawy	0	1 100 000	1 100 000,00	1 314 164,46	119,47
952	Przychody z zaciągniętych pożyczek i kredytów na rynku krajowym	3 700 000	- 2 150 000	1 550 000,00	1 550 000	100,00
	ROZCHODY	845 084	0	845 084,00	845 084,00	100,00
992	Spląty otrzymanych krajowych pożyczek i kredytów	845 084	0	845 084,00	845 084,00	100,00

**DOOTACJE I WYDATKI NA REALIZACJĘ ZADAŃ Z ZAKRESU
ADMINISTRACJI RZĄDOWEJ ORAZ INNYCH ZADAŃ ZLECONYCH GMINIE
W ROKU 2014**

DOTACJE

w złotych

Dział Rozdz. §	Treść	Plan początkowy	zwiększenia/ zmniejszenia	Plan końcowy	Wykonanie	% wykona- nia (6:5)
1	2	3	4	5	6	7
010	Rolnictwo i leśnictwo	0,00	496 558,59	496 558,59	496 558,59	100,00
01095	Pozostała działalność	0,00	496 558,59	496 558,59	496 558,59	100,00
2010	Dotacje celowe otrzymane z budżetu państwa na realizację zadań bieżących z zakresu administracji rządowej oraz innych zadań zleconych gminie (związkom gmin) ustawami	0,00	496 558,59	496 558,59	496 558,59	100,00
750	Administracja publiczna	60 873,00	1 018,00	61 891,00	61 891,00	100,00
75011	Urzędy wojewódzkie	60 873,00	1 018,00	61 891,00	61 891,00	100,00
2010	Dotacje celowe otrzymane z budżetu państwa na realizację zadań bieżących z zakresu administracji rządowej oraz innych zadań zleconych gminie (związkom gmin) ustawami	60 873,00	1 018,00	61 891,00	61 891,00	100,00
751	Urzędy naczelnych organów władzy państwowej, kontroli i ochrony prawa oraz sądownictwa	1 260,00	49 522,00	50 782,00	38 292,24	75,41
75101	Urzędy naczelnych organów władzy państwowej, kontroli i ochrony prawa	1 260,00	0,00	1 260,00	1 260,00	100,00
2010	Dotacje celowe otrzymane z budżetu państwa na realizację zadań bieżących z zakresu administracji rządowej oraz innych zadań zleconych gminie (związkom gmin) ustawami	1 260,00	0,00	1 260,00	1 260,00	100,00
75109	Wybory do rad gmin, rad powiatów i sejmików województw, wybory wójtów, burmistrzów i prezydentów miast oraz referenda gminne, powiatowe i wojewódzkie	0,00	39 222,00	39 222,00	26 732,24	68,16
2010	Dotacje celowe otrzymane z budżetu państwa na realizację zadań bieżących z zakresu administracji rządowej oraz innych zadań zleconych gminie (związkom gmin) ustawami	0,00	39 222,00	39 222,00	26 732,24	68,16
75113	Wybory do Parlamentu Europejskiego	0,00	10 300,00	10 300,00	10 300,00	100,00
2010	Dotacje celowe otrzymane z budżetu państwa na realizację zadań bieżących z zakresu administracji rządowej oraz innych zadań zleconych gminie (związkom gmin) ustawami	0,00	10 300,00	10 300,00	10 300,00	100,00
801	Oświata i wychowanie	0,00	7 049,29	7 049,29	6 749,14	95,74
80101	szkoły podstawowe	0,00	7 049,29	7 049,29	6 749,14	95,74
2010	Dotacje celowe otrzymane z budżetu państwa na realizację zadań bieżących z zakresu administracji rządowej oraz innych zadań zleconych gminie (związkom gmin) ustawami	0,00	7 049,29	7 049,29	6 749,14	95,74
852	Pomoc społeczna	1 651 288,00	250 814,00	1 902 102,00	1 892 182,63	99,48
85212	Świadczenia rodzinne, świadczenie z funduszu alimentacyjnego oraz składki na ubezpieczenia emerytalne i rentowe z ubezpieczenia społecznego	1 648 621,00	206 600,00	1 855 221,00	1 845 942,22	99,50
2010	Dotacje celowe otrzymane z budżetu państwa na realizację zadań bieżących z zakresu administracji rządowej oraz innych zadań zleconych gminie (związkom gmin) ustawami	1 648 621,00	206 600,00	1 855 221,00	1 845 942,22	99,50
85213	Składki na ubezpieczenie zdrowotne opłacane za osoby pobierające niektóre świadczenia z pomocy społecznej, niektóre świadczenia rodzinne oraz za osoby uczestniczące w zajęciach w centrum integracji społecznej	2 667,00	1 317,00	3 984,00	3 909,60	98,13
2010	Dotacje celowe otrzymane z budżetu państwa na realizację zadań bieżących z zakresu administracji rządowej oraz innych zadań zleconych gminie (związkom gmin) ustawami	2 667,00	1 317,00	3 984,00	3 909,60	98,13
85215	Dodatki mieszkaniowe	0,00	385,00	385,00	354,03	91,96
2010	Dotacje celowe otrzymane z budżetu państwa na realizację zadań bieżących z zakresu administracji rządowej oraz innych zadań zleconych gminie (związkom gmin) ustawami	0,00	385,00	385,00	354,03	91,96
85228	Usługi opiekuńcze i specjalistyczne usługi opiekuńcze	0,00	2 400,00	2 400,00	0,00	0,00
2010	Dotacje celowe otrzymane z budżetu państwa na realizację zadań bieżących z zakresu administracji rządowej oraz innych zadań zleconych gminie (związkom gmin) ustawami	0,00	2 400,00	2 400,00	0,00	0,00
85295	Pozostała działalność	0,00	42 897,00	42 897,00	42 330,81	98,68
2010	Dotacje celowe otrzymane z budżetu państwa na realizację zadań bieżących z zakresu administracji rządowej oraz innych zadań zleconych gminie (związkom gmin) ustawami	0,00	42 897,00	42 897,00	42 330,81	98,68
	OGÓLEM dotacje	1 713 421,00	797 912,59	2 511 333,59	2 488 924,46	99,11

WYDATKI

w złotych

Dział Rozdz. §	Treść	Plan początkowy	zwiększenia /zmniejszenia	Plan końcowy	Wykonanie	% wykonania (6.:5)
010	Rolnictwo i łowiectwo	0,00	496 558,59	496 558,59	496 558,59	100,00
01095	Pozostała działalność	0,00	496 558,59	496 558,59	496 558,59	100,00
4010	Wynagrodzenia osobowe pracowników	0,00	6 605,54	6 605,54	6 605,54	100,00
4110	Składki na ubezpieczenia społeczne	0,00	1 135,49	1 135,49	1 135,49	100,00
4120	Składki na Fundusz Pracy	0,00	159,82	159,82	159,82	100,00
4210	Zakup materiałów i wyposażenia	0,00	253,09	253,09	253,09	100,00
4300	Zakup usług pozostałych	0,00	1 582,50	1 582,50	1 582,50	100,00
4430	Różne opłaty i składki	0,00	486 822,15	486 822,15	486 822,15	100,00
750	Administracja publiczna	60 873,00	1 018,00	61 891,00	61 891,00	100,00
75011	Urzędy wojewódzkie	60 873,00	1 018,00	61 891,00	61 891,00	100,00
4010	Wynagrodzenia osobowe pracowników	50 880,00	851,03	51 731,03	51 731,03	100,00
4110	Składki na ubezpieczenia społeczne	8 746,00	146,56	8 892,56	8 892,56	100,00
4120	Składki na Fundusz Pracy	1 247,00	20,41	1 267,41	1 267,41	100,00
751	Urzędy naczelných organów władzy państwowej, kontroli i ochrony prawa oraz sądownictwa	1 260,00	49 522	50 782	38 292	75,41
75101	Urzędy naczelných organów władzy państwowej, kontroli i ochrony prawa	1 260,00	0,00	1 260,00	1 260,00	100,00
4010	Wynagrodzenia osobowe pracowników	1 053,00	0,00	1 053,00	1 053,00	100,00
4110	Składki na ubezpieczenia społeczne	181,00	0,00	181,00	181,00	100,00
4120	Składki na Fundusz Pracy	26,00	0,00	26,00	26,00	100,00
75109	Wybory do rad gmin, rad powiatów i sejmików województw, wybory wójtów, burmistrzów i prezydentów miast oraz referenda gminne, powiatowe i wojewódzkie	0,00	39 222,00	39 222,00	26 732,24	68,16
3030	Różne wydatki na rzecz osób fizycznych	0,00	25 010,00	25 010,00	15 662,23	62,62
4010	Wynagrodzenia osobowe pracowników	0,00	6 220,71	6 220,71	6 220,71	100,00
4110	Składki na ubezpieczenia społeczne	0,00	1 069,35	1 069,35	1 069,35	100,00
4120	Składki na Fundusz Pracy	0,00	120,55	120,55	120,55	100,00
4210	Zakup materiałów i wyposażenia	0,00	3 000,23	3 000,23	3 000,23	100,00
4300	Zakup usług pozostałych	0,00	3 772,74	3 772,74	630,75	16,72
4410	Podróże służbowe krajowe	0,00	28,42	28,42	28,42	100,00
75113	Wybory do Parlamentu Europejskiego	0,00	10 300,00	10 300,00	10 300,00	100,00
3030	Różne wydatki na rzecz osób fizycznych	0,00	4 833,01	4 833,01	4 833,01	100,00
4010	Wynagrodzenia osobowe pracowników	0,00	3 290,87	3 290,87	3 290,87	100,00
4110	Składki na ubezpieczenia społeczne	0,00	565,70	565,70	565,70	100,00
4120	Składki na Fundusz Pracy	0,00	53,90	53,90	53,90	100,00
4210	Zakup materiałów i wyposażenia	0,00	1 089,80	1 089,80	1 089,80	100,00
4300	Zakup usług pozostałych	0,00	450,00	450,00	450,00	100,00
4410	Podróże służbowe krajowe	0,00	16,72	16,72	16,72	100,00
801	Oświata i wychowanie	0,00	7 049,29	7 049,29	6 749,14	95,74
80101	Szkoły podstawowe	0,00	7 049,29	7 049,29	6 749,14	95,74
4210	Zakup materiałów i wyposażenia	0,00	69,79	69,79	66,82	95,74
4240	Zakup pomocy naukowych, dydaktycznych i książek	0,00	6 979,50	6 979,50	6 682,32	95,74
852	Pomoc społeczna	1 651 288,00	253 599,00	1 904 887,00	1 892 536,66	99,35
85212	Świadczenia rodzinne, świadczenie z funduszu alimentacyjnego oraz składki na ubezpieczenia emerytalne i rentowe z ubezpieczenia społecznego	1 648 621,00	206 600,00	1 855 221,00	1 845 942,22	99,50
3020	Wydatki osobowe niezaliczone do wynagrodzeń	174,00	0,00	174,00	174,00	100,00
3110	Świadczenia społeczne	1 559 653,00	187 364,00	1 747 017,00	1 738 175,71	99,49
4010	Wynagrodzenia osobowe pracowników	33 447,00	1 700,00	35 147,00	35 147,00	100,00
4040	Dodatkowe wynagrodzenie roczne	4 003,00	-192,00	3 811,00	3 810,74	99,99
4110	Składki na ubezpieczenia społeczne	46 890,00	10 043,00	56 933,00	56 777,92	99,73
4120	Składki na Fundusz Pracy	641,00	7,00	648,00	647,80	99,97
4210	Zakup materiałów i wyposażenia	686,00	198,00	884,00	794,00	89,82
4300	Zakup usług pozostałych	0,00	4 641,00	4 641,00	4 450,00	95,88
4370	Opłata z tytułu zakupu usług telekomunikacyjnych świadczonych w stacjonarnej publicznej sieci telefonicznej	939,00	-939,00	0,00	0,00	x
4440	Odpisy na zakładowy fundusz świadczeń socjalnych	2 188,00	613,00	2 801,00	2 800,46	99,98
4580	Pozostałe odsetki	0,00	3 165,00	3 165,00	3 164,59	99,99
85213	Składki na ubezpieczenie zdrowotne opłacane za osoby pobierające niektóre świadczenia z pomocy społecznej, niektóre świadczenia rodzinne oraz za osoby uczestniczące w zajęciach w centrum integracji społecznej	2 667,00	1 317,00	3 984,00	3 909,60	98,13
4130	Składki na ubezpieczenie zdrowotne	2 667,00	1 317,00	3 984,00	3 909,60	98,13

c.d. WYDATKI

85215	Dodatki mieszkaniowe	0,00	385,00	385,00	354,03	91,96
3110	Świadczenia społeczne	0,00	385,00	385,00	354,03	91,96
85228	Usługi opiekuńcze i specjalistyczne usługi opiekuncze	0,00	2 400,00	2 400,00	0,00	0,00
4300	Zakup usług pozostałych	0,00	2 400,00	2 400,00	0,00	0,00
85295	Pozostała działalność	0,00	42 897,00	42 897,00	42 330,81	98,68
3110	Świadczenia społeczne	0,00	41 600,00	41 600,00	41 600,00	100,00
4010	Wynagrodzenia osobowe pracowników	0,00	1 045,00	1 045,00	555,00	53,11
4110	Składki na ubezpieczenia społeczne	0,00	177,00	177,00	100,95	57,03
4210	Zakup materiałów i wyposażenia	0,00	75,00	75,00	74,86	99,81
	Razem	1 713 421,00	807 746,88	2 521 167,88	2 496 027,63	99,00

Dochody i wydatki na realizację zadań wykonywanych na podstawie zawartych umów lub porozumień między jednostkami samorządu terytorialnego w roku 2014

w złotych

Dział Rozdz. §	Treść	Plan początkowy	zwiększenia /zmniejszenia	Plan końcowy	Wykonanie	% wykonania (kol.6:kol5)
1	2	3	4	5	6	7
DOCHODY						
750	Administracja publiczna	0	2 500,00	2 500,00	2 499,27	99,97
75095	Pozostała działalność	0	2 500,00	2 500,00	2 499,27	99,97
2316	Dotacje celowe przekazane gminie na zadania bieżące realizowane na podst. porozumień (umów) między jednostk. samorz. terytorialnego	0	736,25	736,25	736,00	99,97
2317	Dotacje celowe przekazane gminie na zadania bieżące realizowane na podst. porozumień (umów) między jednostk. samorz. terytorialnego	0	1 763,75	1 763,75	1 763,27	99,97
801	Oświata i wychowanie	47 105	0,00	47 105,00	37 399,20	79,40
80104	Przedszkola	47 105	0,00	47 105,00	37 399,20	79,40
2310	Dotacje celowe przekazane gminie na zadania bieżące realizowane na podst. porozumień (umów) między jednostk. samorz. terytorialnego	47 105	0,00	47 105,00	37 399,20	79,40
	razem	47 105	2 500,00	49 605,00	39 898,47	80,43
WYDATKI						
750	Administracja publiczna	0	2 500,00	2 500,00	2 499,27	99,97
75095	Pozostała działalność	0	2 500,00	2 500,00	2 499,27	99,97
4016	Wynagrodzenia osobowe pracowników	0	615,38	615,38	615,21	99,97
4017	Wynagrodzenia osobowe pracowników	0	1 474,21	1 474,21	1 473,79	99,97
4116	Składki na ubezpieczenia społeczne	0	105,79	105,79	105,73	99,94
4117	Składki na ubezpieczenia społeczne	0	253,42	253,42	253,37	99,98
4126	Składki na Fundusz Pracy	0	15,08	15,08	15,06	99,87
4127	Składki na Fundusz Pracy	0	36,12	36,12	36,11	99,97
801	Oświata i wychowanie	47 105	0,00	47 105,00	37 399,20	79,40
80104	Przedszkola	47 105	0,00	47 105,00	37 399,20	79,40
4010	Wynagrodzenia osobowe pracowników	32 000	0,00	32 000,00	23 177,84	72,43
4040	Dodatkowe wynagrodzenie roczne	2 000	0,00	2 000,00	1 619,01	80,95
4110	Składki na ubezpieczenia społeczne	4 500	0,00	4 500,00	4 240,26	94,23
4120	Składki na Fundusz Pracy	800	0,00	800,00	607,52	75,94
4210	Zakup materiałów i wyposażenia	6 660	0,00	6 660,00	6 609,57	99,24
4440	Odpisy na zakładowy fundusz świadczeń socjalnych	1 145	0,00	1 145,00	1 145,00	100,00
	razem	47 105	2 500,00	49 605,00	39 898,47	80,43

WYDATKI MAJĄTKOWE W ROKU 2014

Klasyfikacja	Nazwa zadanie	w złotych					% realizacji (8:7)	
		Dział	Rozdz.	§	Plan początkowy	Zmniejszenia/ Zwiększenia		Plan końcowy
1	2	3	4	5	6	7	8	9
I. WYDATKI INWESTYCYJNE								
§ 605 - wydatki inwestycyjne jednostek budżetowych								
zadanie ujęte w WPF				142 300,00	-43 230,00	99 070,00	87 119,41	87,94%
010	01010	6050	Rozbudowa sieci wodociągowej i kanalizacyjnej na nowych osiedlach - w tym: podzadania:					
010	01010	6050	Budowa sieci wodociągowej w rejonie ul. Lipowej w Świętęchowie	80 000,00	-16 950,00	63 050,00	51 595,54	81,83%
010	01010	6050	Budowa sieci wodociągowej w rejonie ul. Krzyckiej w Świętęchowie	41 500,00	-24 900,00	16 600,00	16 425,87	98,95%
010	01010	6050	Wykonanie projektu sieci wodociągowej w rejonie dz. nr 169 w Niechlodzie	13 500,00	-600,00	12 900,00	12 863,00	99,71%
010	01010	6050	Wykonanie projektu sieci wodociągowej na ul. Modrzewiowej w Świętęchowie	7 300,00	-780,00	6 520,00	6 235,00	95,63%
010	01010	6050	Wykonanie przebudowy tłoczni ścieków P-1 usytuowanej przy "czarnej drodze" w Świętęchowie	275 000,00	-23 950,00	251 050,00	251 034,43	99,99%
zadanie ujęte w WPF			Budowa sieci kanalizacji sanitarnej w Krzyczku Małym i Gołanicach	2 853 567,00	-361 752,00	2 491 815,00	2 251 852,75	90,37%
010	01010	6050	Budowa sieci kanalizacji sanitarnej w Gołanicach - I etap	2 853 567,00	-388 567,00	2 465 000,00	2 225 037,98	90,27%
010	01010	6050	Budowa rurociągu tłoczego tranzytowego z włączeniem do istniejącej sieci kanalizacyjnej w Świętęchowie - dokończenie z roku 2013	0,00	26 815,00	26 815,00	26 814,77	100,00%
010	01042	6050	Budowa drogi dojazdowej do gruntów rolnych ul. Henrykowska w Przybyszewie	76 000,00	-2 130,00	73 870,00	73 861,50	99,99%
zadanie ujęte w WPF			Budowa dróg gminnych i chodników, w tym podzadania:	914 000,00	-448 900,00	465 100,00	465 068,96	99,99%
600	60016	6050	Budowa drogi ul. Rolnej w Długiem Starem	896 000,00	-448 400,00	447 600,00	447 568,96	99,99%
600	60016	6050	Wykonanie projektu budowlanego wraz z uzyskaniem pozwolenia na budowę drogi ul. Stawowej w Gołanicach	18 000,00	-500,00	17 500,00	17 500,00	100,00%

Klasyfikacja		Nazwa zadanie	Plan początkowy	Zmniejszenia/ Zwiększenia	Plan końcowy	Wykonanie	% realizacji (8:7)
Dział	Rozdz.						
1	2	3	4	5	6	7	8
700	70005	6050	Zmiana sposobu użytkowania lokalu użytkowego na lokal mieszkalny	0,00	4 950,00	4 949,25	99,98%
zadanie ujęte w WPF							
750	75023	6050	Przebudowa z rozbudową budynku Urzędu Gminy w Święciechowie	100 000,00	18 600,00	118 600,00	99,99%
zadanie ujęte w WPF							
801	80101	6050	Poprawa szkolnej bazy oświatowej, w tym podzadania: <i>Adaptacja pomieszczenia w pawilonie na bibliotekę szkolną, a pomieszczenia bibliotecznego na salę lekcyjną w ZS w Lasocicach</i>	16 000,00	0,00	15 961,13	99,76%
801	80104	6050	Wykonanie opłotowania w Oddziale Przedszkola w Golanicach od strony ul. Parkowej	7 000,00	0,00	6 998,39	99,98%
zadanie ujęte w WPF							
900	90004	6050	Zagospodarowanie przestrzeni publicznej na Rynku w m. Święciechowa	143 000,00	23 000,00	160 978,40	99,99%
900	90004	6050	Wykonanie i doposażenie placów zabaw na terenie Gminy, w tym podzadania:	0,00	50 170,00	50 067,15	99,82%
900	90004	6057	Wykonanie placu zabaw w m. Ogrody	0,00	3 456,00	3 448,62	99,79%
900	90004	6059	Wykonanie placu zabaw w m. Ogrody	0,00	11 947,80	11 947,80	100,00%
900	90004	6059	Wykonanie placu zabaw w m. Ogrody	0,00	3 046,20	3 046,20	100,00%
900	90004	6050	Doposażenie placu zabaw w m. Trzebiny	0,00	580,00	579,60	99,93%
900	90004	6057	Doposażenie placu zabaw w m. Trzebiny	0,00	2 008,03	2 008,03	100,00%
900	90004	6059	Doposażenie placu zabaw w m. Trzebiny	0,00	511,97	511,97	100,00%
900	90004	6050	Doposażenie placu zabaw w m. Golanice	0,00	1 507,00	1 463,49	97,11%
900	90004	6057	Doposażenie placu zabaw w m. Golanice	0,00	5 070,28	5 070,28	100,00%
900	90004	6059	Doposażenie placu zabaw w m. Golanice	0,00	1 292,72	1 292,72	100,00%
900	90004	6050	Doposażenie placu zabaw przy ul. Dojazdowej w Święciechowie	0,00	1 733,00	1 724,31	99,50%
900	90004	6057	Doposażenie placu zabaw przy ul. Dojazdowej w Święciechowie	0,00	5 973,89	5 973,89	100,00%
900	90004	6059	Doposażenie placu zabaw przy ul. Dojazdowej w Święciechowie	0,00	1 523,11	1 523,11	100,00%
900	90004	6050	Doposażenie placu zabaw w m. Henrykowo	0,00	3 620,00	3 616,20	99,90%
900	90004	6050	Doposażenie placu zabaw w m. Strzyżewice	0,00	3 450,00	3 444,00	99,83%
900	90004	6050	Doposażenie placu zabaw w m. Piotrowice	0,00	2 000,00	1 980,30	99,02%
900	90004	6050	Doposażenie placu zabaw przy ul. Lasocickiej w Święciechowie	0,00	2 450,00	2 436,63	99,45%

Klasyfikacja		Nazwa zadanie	Plan początkowy	Zmniejszenia/ Zwiększenia	Plan końcowy	Wykonanie	% realizacji (8:7)	
Dział	Rozdz.							§
1	2	3	4	5	6	7	8	9
c.d. I. WYDATKI INWESTYCYJNE								
zadanie ujęte w WPF			233 000,00	-124 126,00	103 662,00	102 032,85	98,43%	
900	90015	6050	82 000,00	-52 500,00	29 500,00	29 497,03	99,99%	
Budowa oświetlenia drogowego na ul. Balanowej w Strzyżewicach								
900	90015	6050	80 000,00	-43 450,00	36 550,00	36 548,78	99,99%	
Budowa oświetlenia drogowego w Długiem Starem w stronę Długiem Nowem								
900	90015	6050	44 000,00	-28 250,00	15 750,00	15 740,93	99,94%	
Budowa oświetlenia drogowego na ul. Tylniej w Lasocicach								
900	90015	6050	0,00	1 500,00	1 500,00	1 353,00	90,20%	
Budowa oświetlenia drogowego przy zatokach autobusowych w m. Długie Nowe								
900	90015	6050	9 000,00	-1 426,00	7 574,00	6 500,00	85,82%	
Wykonanie projektu budowlanego oświetlenia drogowego oraz przyłącza energetycznego przy ul. Produkcyjnej w Święciechowie								
900	90015	6050	9 000,00	2 606,00	6 394,00	6 393,11	99,99%	
Wykonanie projektu budowlanego oświetlenia drogowego oraz przyłącza energetycznego przy ul. Kolejowej w Lasocicach								
900	90015	6050	9 000,00	-2 606,00	6 394,00	6 000,00	93,84%	
Wykonanie projektu budowlanego oświetlenia drogowego oraz przyłącza energetycznego przedłużenia ul. Leśnej w Przybyzszewie								
921	92109	6050	0,00	18 000,00	18 000,00	17 999,38	99,99%	
Zakup i montaż kotła centralnego ogrzewania wraz z osprzętem na Sali wiejskiej w Lasocicach								
razem			4 759 867,00	-889 368,00	3 866 287,00	3 606 380,38	93,30%	
II. ZAKUPY INWESTYCYJNE								
§ 606 - wydatki na zakupy inwestycyjne jednostek budżetowych								
700	70005	6060	93 400,00	-93 400,00	0,00	0,00	x	
Wykup nieruchomości								
750	75023	6060	36 900,00	0,00	36 900,00	36 392,75	98,63%	
Zakupy związane z komputeryzacją Urzędu Gminy								
801	80104	6060	10 000,00	2 000,00	12 000,00	12 000,00	100,00%	
Zakup urządzeń rekreacyjnych i zręcznościowych na place zabaw w Oddziałach Przedszkola w Długiem Starem, Gołanicach, Święciechowie i Niechlodzie								
801	80104	6060	2 000,00	-2 000,00	0,00	0,00	x	
Zakup zmywarki gastronomicznej do Oddziału Przedszkola w Długiem Starem								
900	90004	6060	45 100,00	-45 100,00	0,00	0,00	x	
Zakup i montaż urządzeń na placach zabaw w Henrykowie, Trzebinach, Ogródach, Gołanicach oraz przy ul. Dojazdowej w Święciechowie								
921	92109	6060	6 000,00	0,00	6 000,00	4 868,00	81,13%	
Zakup patelni elektrycznej do Sali wiejskiej w Przybyzszewie								
razem			193 400,00	-138 500,00	54 900,00	53 260,75	97,01%	

Klasyfikacja		Nazwa zadanie	Plan początkowy	Zmniejszenia/ Zwiększenia	Plan końcowy	Wykonanie	% realizacji (8:7)		
Dział	§								
1	2							3	4
III. DOTACJE CELOWE									
§ 617 - wpłaty jednostek na państwowy fundusz celowy na finansowanie lub dofinansowanie zadań inwestycyjnych									
§ 623 - dotacje celowe z budżetu na finansowanie lub dofinansowanie kosztów realizacji inwestycji i zakupów inwestycyjnych jednostek niezaliczanych do sektora finansów publicznych									
§ 630 - dotacja celowa na pomoc finansową udzielaną między jednostkami samorządu terytorialnego na dofinansowanie własnych zadań inwestycyjnych i zakupów inwestycyjnych									
§ 666 - zwroty dotacji oraz płatności, w tym wykorzystanych niezgodnie z przeznaczeniem lub wykorzystanych z naruszeniem procedur, o których mowa w art. 184 ustawy, pobranych nienależnie lub w nadmiernej wysokości, dotyczące wydatków majątkowych									
600	60014	6300	400 000,00	-55 000,00	345 000,00	344 600,00	99,88%		
pomoc finansowa na zadanie "Budowa ścieżki rowerowej ze Świątęchowy do Golaniec"									
* dla Powiatu Leszczyńskiego									
754	75410	6170	80 000,00	0,00	80 000,00	80 000,00	100,00%		
wpłata na Fundusz Wsparcia Państwowej Straży Pożarnej na zakup samochodu ratowniczo-gaśniczego dla KM PSP w Lesznie									
* państwowy fundusz celowy przy KW PSP w Poznaniu									
900	90002	6230	25 000,00	-10 500,00	14 500,00	7 000,00	48,28%		
Dotacje celowe z budżetu na dofinansowanie: BUDOWA PRZYDOMOWYCH OCZYSZCZALNI ŚCIEKÓW									
jednostki nie zaliczane do sektora finansów publicznych									
900	90005	6230	25 000,00	-9 500,00	15 500,00	15 406,40	99,40%		
Dotacje celowe z budżetu na dofinansowanie: USUWANIE ODPADÓW ZAWIERAJĄCYCH AZBEST									
jednostki nie zaliczane do sektora finansów publicznych									
926	92601	6660	0,00	12 807,00	12 807,00	12 806,49	99,99%		
Zwrot dotacji celowej na budowę Orlików w Lasocicach i Świątęchowie do budżetu państwa (Ministerstwo Sportu) - zwrot części odzyskanego podatku VAT									
jednostki zaliczane do sektora finansów publicznych									
926	92601	6660	0,00	8 037,00	8 037,00	8 036,07	99,99%		
Zwrot dotacji w formie pomocy finansowej na budowę Orlików w Lasocicach i Świątęchowie do budżetu Województwa Wielkopolskiego (Urząd Marszałkowski) - zwrot części odzyskanego podatku VAT									
jednostki zaliczane do sektora finansów publicznych									
razem			530 000,00	-54 156,00	475 844,00	467 848,96	98,32%		
OGÓŁEM			5 483 267,00	-1 082 024,00	4 396 031,00	4 127 490,09	93,89%		

DOTACJE UDZIELONE W 2014 ROKU Z BUDŻETU GMINY ŚWIĘCIECHOWA

Dział	Rozdział	Paragraf	Treść	Rodzaje dotacji				
				ogółem (kol. 6+7+8+9)	podmiotowa	celowa		
						zad.wykon. na podst. um. poroz.	zadania własne	pomoc finansowa
1.	2.	3.	4.	5.	6.	7.	8.	9.
I. Dotacje udzielone jednostkom sektora finansów publicznych, w tym:								
			<i>plan początkowy</i>	1 247 652,00	660 433,00		187 219,00	400 000,00
			<i>plan końcowy</i>	1 243 209,71	672 633,00		186 076,71	384 500,00
			<i>wykonanie</i>	1 144 464,55	672 633,00		87 731,55	384 100,00
			<i>% wykonania</i>	92,06%	100,00%		47,15%	99,90%
I. 1. dotacje na zadania bieżące - ogółem								
			<i>plan początkowy</i>	847 652,00	660 433,00		187 219,00	0,00
			<i>plan końcowy</i>	898 209,71	672 633,00		186 076,71	39 500,00
			<i>wykonanie</i>	799 864,55	672 633,00		87 731,55	39 500,00
			<i>% wykonania</i>	89,05%	100,00%		47,15%	100,00%
600	60004	2310	Miasto Leszno - komunikacja podmiejska					
			<i>plan początkowy</i>	87 735,00			87 735,00	
			<i>plan końcowy</i>	87 735,00			87 735,00	
			<i>wykonanie</i>	87 731,55			87 731,55	
			<i>% wykonania</i>	100,00%			100,00%	
600	60014	2710	Powiat Leszczyński - remont chodników					
			<i>plan początkowy</i>	0,00				0,00
			<i>plan końcowy</i>	39 500,00				39 500,00
			<i>wykonanie</i>	39 500,00				39 500,00
			<i>% wykonania</i>	100,00%				100,00%
750	75095	2316	Miasto Leszno - OFAL					
			<i>plan początkowy</i>	9 084,00			9 084,00	
			<i>plan końcowy</i>	9 084,00			9 084,00	
			<i>wykonanie</i>	6 375,21			6 375,21	
			<i>% wykonania</i>	70,18%			70,18%	
801	80104	2310	Gmina Włoszakowice-przedszkola					
			<i>plan początkowy</i>	54 400,00			54 400,00	
			<i>plan końcowy</i>	42 757,71			42 757,71	
			<i>wykonanie</i>	38 204,07			38 204,07	
			<i>% wykonania</i>	89,35%			89,35%	
900	90013	2310	Miasto Leszno-schron.dla zwierząt					
			<i>plan początkowy</i>	36 000,00			36 000,00	
			<i>plan końcowy</i>	46 500,00			46 500,00	
			<i>wykonanie</i>	43 173,38			43 173,38	
			<i>% wykonania</i>	92,85%			92,85%	
921	92109	2480	Samorządowy Ośrodek Kultury w Święciechowie - ośrodek kultury					
			<i>plan początkowy</i>	460 470,00	460 470,00			
			<i>plan końcowy</i>	472 670,00	472 670,00			
			<i>wykonanie</i>	472 670,00	472 670,00			
			<i>% wykonania</i>	100,00%	100,00%			
921	92116	2480	Samorządowy Ośrodek Kultury w Święciechowie - biblioteka					
			<i>plan początkowy</i>	199 963,00	199 963,00			
			<i>plan końcowy</i>	199 963,00	199 963,00			
			<i>wykonanie</i>	199 963,00	199 963,00			
			<i>% wykonania</i>	100,00%	100,00%			
I. 2. dotacje na zadania majątkowe - ogółem								
			<i>plan początkowy</i>	400 000,00				400 000,00
			<i>plan końcowy</i>	345 000,00				345 000,00
			<i>wykonanie</i>	344 600,00				344 600,00
			<i>% wykonania</i>	99,88%				99,88%
600	60014	6300	Powiat Leszczyński - na drogi powiatowe					
			<i>plan początkowy</i>	400 000,00				400 000,00
			<i>plan końcowy</i>	345 000,00				345 000,00
			<i>wykonanie</i>	344 600,00				344 600,00
			<i>% wykonania</i>	99,88%				99,88%

II. Dotacje udzielone jednostkom spoza sektora finansów publicznych, w tym:									
				<i>plan początkowy</i>	180 100,00	15 600,00		164 500,00	
				<i>plan końcowy</i>	160 100,00	15 600,00		144 500,00	
				<i>wykonanie</i>	152 506,40	15 600,00		136 906,40	
				<i>% wykonania</i>	95,26%	100,00%		94,74%	
II. 1. dotacje na zadania bieżące- ogółem									
				<i>plan początkowy</i>	130 100,00	15 600,00		114 500,00	
				<i>plan końcowy</i>	130 100,00	15 600,00		114 500,00	
				<i>wykonanie</i>	130 100,00	15 600,00		114 500,00	
				<i>% wykonania</i>	100,00%	100,00%		100,00%	
630	63095	2360	zadanie w zakresie zapewnienia bezpieczeństwa osób przebywających na obszarach wodnych - Wodne Ochotnicze Pogotowie Ratunkowe						
				<i>plan początkowy</i>	18 500,00			18 500,00	
				<i>plan końcowy</i>	18 500,00			18 500,00	
				<i>wykonanie</i>	18 500,00			18 500,00	
				<i>% wykonania</i>	x			100,00%	
852	85232	2580	Centrum Integracji Społecznej						
				<i>plan początkowy</i>	15 600,00	15 600,00			
				<i>plan końcowy</i>	15 600,00	15 600,00			
				<i>wykonanie</i>	15 600,00	15 600,00			
				<i>% wykonania</i>	100,00%	100,00%			
926	92605	2360	upowszechnianie kultury fizycznej i sportu - kluby sportowe						
				<i>plan początkowy</i>	96 000,00			96 000,00	
				<i>plan końcowy</i>	96 000,00			96 000,00	
				<i>wykonanie</i>	96 000,00			96 000,00	
				<i>% wykonania</i>	100,00%			100,00%	
II. 2. dotacje na zadania majątkowe- ogółem									
				<i>plan początkowy</i>	50 000,00			50 000,00	
				<i>plan końcowy</i>	30 000,00			30 000,00	
				<i>wykonanie</i>	22 406,40			22 406,40	
				<i>% wykonania</i>	74,69%			74,69%	
900	90002	6230	dofinansowanie budowy przydomowych oczyszczalni ścieków						
				<i>plan początkowy</i>	25 000,00			25 000,00	
				<i>plan końcowy</i>	14 500,00			14 500,00	
				<i>wykonanie</i>	7 000,00			7 000,00	
				<i>% wykonania</i>	48,28%			48,28%	
900	90005	6230	dofinansowanie prac związanych z usuwaniem odpadów zawierających azbest						
				<i>plan początkowy</i>	25 000,00			25 000,00	
				<i>plan końcowy</i>	15 500,00			15 500,00	
				<i>wykonanie</i>	15 406,40			15 406,40	
				<i>% wykonania</i>	99,40%			99,40%	
Ogółem dotacje z budżetu,									
				<i>plan początkowy</i>	1 427 752,00	676 033,00		351 719,00	400 000,00
				<i>plan końcowy</i>	1 403 309,71	688 233,00		330 576,71	384 500,00
				<i>wykonanie</i>	1 296 970,95	688 233,00		224 637,95	384 100,00
				<i>% wykonania</i>	92,42%	100,00%		67,95%	99,90%
z tego: - dotacje na zadania bieżące									
				<i>plan początkowy</i>	977 752,00	676 033,00		301 719,00	
				<i>plan końcowy</i>	988 809,71	688 233,00		300 576,71	
				<i>wykonanie</i>	890 464,55	688 233,00		202 231,55	
				<i>% wykonania</i>	90,05%	100,00%		67,28%	
- dotacje na zadania majątkowe									
				<i>plan początkowy</i>	450 000,00			50 000,00	400 000,00
				<i>plan końcowy</i>	375 000,00			30 000,00	345 000,00
				<i>wykonanie</i>	367 006,40			22 406,40	344 600,00
				<i>% wykonania</i>	97,87%			74,69%	99,88%

**REALIZACJA DOCHODÓW
PODLEGAJĄCYCH PRZEKAZANIU DO BUDŻETU PAŃSTWA ZWIĄZANYCH
Z REALIZACJĄ ZADAŃ Z ZAKRESU ADMINISTRACJI RZĄDOWEJ
I INNYCH ZADAŃ ZLECONYCH GMINIE USTAWAMI
W ROKU 2014**

Dział	Rozdz.	§	Wyszczególnienie	Plan	Wykonanie (kol.6 Rb- 27ZZ)
1	2	3	4	5	6
DO CHODY					
750			ADMINISTRACJA PUBLICZNA	0	124,00
	75011		Urzędy wojewódzkie	0	124,00
		0690	Wpływy z różnych opłat	0	124,00
852			POMOC SPOŁECZNA	18 800	39 260,01
	85212		Świadczenia rodzinne, świadczenie z funduszu alimentacyjnego oraz składki na ubezpieczenia emerytalne i rentowe z ubezpieczenia społecznego	18 800	39 260,01
		0690	Wpływy z różnych opłat	0	8,80
		0920	Pozostałe odsetki	0	4 290,12
		0970	Wpływy z różnych dochodów	0	1 641,75
		0980	Wpływy z tytułu zwrotów wypłaconych świadczeń z funduszu alimentacyjnego	18 800	33 319,34
			RAZEM	18 800	39 384,01

KOMENTARZ DO REALIZACJI BUDŻETU GMINY ŚWIĘCIECHOWA ZA 2014 ROK

Budżet Gminy Święciechowa na rok 2014 przyjęty został Uchwałą Rady Gminy Święciechowa Nr XXIX/229/2013 z dnia 19 grudnia 2013 roku w kwocie:

- po stronie dochodów: **19.552.633,- złotych – w tym:**
 - dochody bieżące: 18.718.839,- złotych
 - dochody majątkowe: 833.794,- złotych

- po stronie wydatków: **22.407.549,- złotych – w tym:**
 - wydatki bieżące: 16.924.282,- złotych
 - wydatki majątkowe 5.483.267,- złotych

W ciągu roku dokonano zmian w budżecie, ostatecznie kształtując plan w następujących wielkościach:

- po stronie dochodów: **21.101.736,88 złotych – w tym:**
 - dochody bieżące: 20.551.774,88 złotych
 - dochody majątkowe: 549.962,- złotych

- po stronie wydatków: **22.906.652,88 złotych – w tym:**
 - wydatki bieżące: 18.510.621,88 złotych
 - wydatki majątkowe 4.396.031,- złotych

Planowany deficyt budżetowy ostatecznie ukształtował się na poziomie:

dochody:	21.101.736,88	złotych
wydatki:	22.906.652,88	złotych
różnica - deficyt:	1.804.916,-	złotych

Powyższą kwotę deficytu planowano sfinansować przychodami budżetu z następujących źródeł:

- pożyczka z WFOŚiGW 1.550.000,- złotych
- wolne środki z lat ubiegłych 1.100.000,- złotych

RAZEM PRZYCHODY 2.650.000,- złotych

Jednocześnie w 2013 roku przypadały do spłaty raty wcześniej zaciągniętych pożyczek i kredytów (planowane rozchody):

- spłata rat pożyczek 845.084,- złotych

RAZEM ROZCHODY 845.084,- złotych

W 2014 roku Rada Gminy Święciechowa podjęła 7 uchwał zmieniających budżet Gminy na rok 2014:

- Nr XXXI/245/2014 z dnia 29 stycznia 2014 r.
- Nr XXXII/250/2014 z dnia 20 marca 2014 r.
- Nr XXXIII/260/2014 z dnia 29 kwietnia 2014 r.
- Nr XXXIV/276/2014 z dnia 17 czerwca 2014 r.
- Nr XXXV/278/2014 z dnia 8 września 2014 r.
- Nr XXXVI/291/2014 z dnia 23 października 2014 r.
- Nr II/8/2014 z dnia 18 grudnia 2014 r.

Uchwałą Nr XXIX/229/2013 z dnia 19 grudnia 2013 roku Rada Gminy Święciechowa upoważniła Wójta Gminy do dokonywania zmian w planie wydatków między rozdziałami i paragrafami w ramach działu klasyfikacji budżetowej w zakresie wydatków na wynagrodzenia ze stosunku pracy oraz wydatków majątkowych między zadaniami w ramach działu, a także przeniesień pomiędzy wydatkami bieżącymi a wydatkami majątkowymi jednorazowo do kwoty 100.000,- zł.

Wójt Gminy Święciechowa, korzystając z uprawnień ustawowych oraz upoważnień przekazanych przez Radę Gminy wydał 27 zarządzeń zmieniających budżet Gminy na rok 2014:

- Nr 0050.7.2014 z dnia 30 stycznia 2014 r.
- Nr 0050.9.2014 z dnia 07 lutego 2014 r.
- Nr 0050.12.2014 z dnia 19 lutego 2014 r.
- Nr 0050.18.2014 z dnia 21 marca 2014 r.
- Nr 0050.22.2014 z dnia 31 marca 2014 r.
- Nr 0050.24.2014 z dnia 31 marca 2014 r.
- Nr 0050.26.2014 z dnia 30 kwietnia 2014 r.
- Nr 0050.36.2014 z dnia 23 maja 2014 r.
- Nr 0050.45.2014 z dnia 18 czerwca 2014 r.
- Nr 0050.50.2014 z dnia 30 czerwca 2014 r.
- Nr 0050.53.2014 z dnia 04 lipca 2014 r.
- Nr 0050.56.2014 z dnia 16 lipca 2014 r.
- Nr 0050.59.2014 z dnia 21 lipca 2014 r.
- Nr 0050.65.2014 z dnia 12 sierpnia 2014 r.
- Nr 0050.66.2014 z dnia 25 sierpnia 2014 r.
- Nr 0050.72.2014 z dnia 09 września 2014 r.
- Nr 0050.76.2014 z dnia 30 września 2014 r.
- Nr 0050.87.2014 z dnia 24 października 2014 r.
- Nr 0050.89.2014 z dnia 31 października 2014 r.
- Nr 0050.94.2014 z dnia 17 listopada 2014 r.
- Nr 0050.96.2014 z dnia 25 listopada 2014 r.
- Nr 0050.98.2014 z dnia 28 listopada 2014 r.
- Nr 0050.99.2014 z dnia 28 listopada 2014 r.
- Nr 0050.103.2014 z dnia 04 grudnia 2014 r.
- Nr 0050.106.2014 z dnia 19 grudnia 2014 r.
- Nr 0050.108.2014 z dnia 29 grudnia 2014 r.
- Nr 0050.113.2014 z dnia 31 grudnia 2014 r.

Zmiany dokonane w ciągu roku budżetowego można pogrupować według następujących rodzajów:

- zwiększenie budżetu po stronie dochodów i wydatków,
- zmniejszenie budżetu po stronie dochodów i wydatków,
- zmniejszenia przychodów budżetu z tytułu kredytów z jednoczesnym zmniejszeniem wydatków i zwiększeniem dochodów oraz zwiększeniem zaangażowania wolnych środków, a także zmniejszeniem deficytu budżetu,
- uruchomienie rezerw,
- przeniesienie środków między działami, rozdziałami i paragrafami klasyfikacji budżetowej.

Rada Gminy Święciechowa w dniu 30 grudnia 2013 r. Uchwałą Nr XXX/237/2013 ustaliła wykaz wydatków niewygasających z końcem roku budżetowego 2013 na kwotę 358.000,- zł na zadanie pn.: „Budowa sieci kanalizacji sanitarnej w Krzycku Małym i Gołanicach” oraz określiła ostateczny termin dokonania tych wydatków na dzień 31 marca 2014 r. W 2014 roku zrealizowano plan wydatków niewygasających w kwocie 354.257,80 zł. Pozostała kwota w wysokości 3.742,20 zł została w dniu 31 marca 2014 r. przekazana z wydzielonego konta na wydatki niewygasające na konto dochodów budżetu Gminy.

Ogółem plan dochodów w ciągu roku został zwiększony o kwotę: 1.549.103,88 zł, w tym:

- ◆ dochody bieżące: zwiększenie o kwotę 1.832.935,88 złotych,
- ◆ dochody majątkowe: zmniejszenie o kwotę 283.832,- złotych.

Natomiast plan wydatków został zmniejszony o kwotę: 499.103,88 zł, w tym:

- ◆ wydatki bieżące: zwiększenie o kwotę 1.586.339,88 złotych,
- ◆ wydatki majątkowe: zmniejszenie o kwotę 1.087.236,- złotych.

Kwota 1.050.000,- zł wynikająca z różnicy pomiędzy zwiększeniem dochodów i wydatków stanowi zmniejszenie deficytu budżetowego w 2014 roku, jak również zmniejszenie przychodów o kwotę 1.050.000,- zł. Jednocześnie przychody z tytułu pożyczek i kredytów zmniejszono o kwotę 2.150.000,- zł, a zwiększono przychody z wolnych środków z lat ubiegłych - kwota 1.100.000,- zł.

W 2014 roku Gmina zachowała płynność finansową i nie korzystała z kredytu przejściowego, krótkoterminowego na sfinansowanie bieżącego deficytu.

W ciągu roku lokowano wolne środki z czego uzyskano dochody z tytułu odsetek od lokat w wysokości 20.873,97 zł. W ciągu roku dochody z tytułu oprocentowania środków na rachunkach bankowych Gminy za rok 2014 (poza odsetkami od lokat) osiągnęły kwotę 20.548,53 zł. Ogółem uzyskano z obu tytułów kwotę 41.422,50 zł.

W 2014 roku zrealizowano budżet Gminy w następujących wielkościach:

- po stronie dochodów: **21.718.605,41 złotych – w tym :**
 - dochody bieżące: **21.023.363,17 złotych**
 - dochody majątkowe: **695.242,24 złotych**
- po stronie wydatków: **21.624.114,17 złotych – w tym :**
 - wydatki bieżące: **17.496.624,08 złotych**
 - wydatki majątkowe: **4.127.490,09 złotych.**

W 2014 roku uzyskano nadwyżkę budżetową w kwocie 94.491,24 zł (dochody zrealizowane są wyższe niż wydatki zrealizowane).

Rozliczenie budżetu ogółem w 2014 roku z uwzględnieniem przychodów i rozchodów budżetu przedstawia się następująco:

1. po stronie dochodów ogółem	21.718.605,41	złotych
+ pozostałe wpływy:		
• pożyczka z WFOŚiGW w Poznaniu	1.550.000,-	złotych
• zaangażowane wolne środki w 2014 roku	1.100.000,-	złotych
• zaangażowane wolne środki na 2015 rok	192.520,-	złotych
• nierozdysonowane wolne środki z lat ubiegł.	21.644,46	złotych
RAZEM WPŁYWY	24.582.769,87	złotych
2. po stronie wydatków	21.624.114,17	złotych
+ pozostałe rozchody:		
• spłata rat pożyczek	845.084,-	złotych
RAZEM ROZCHODY	22.469.198,17	złotych
WYNIK ZA 2014 ROK wynosi	2.113.571,70	złotych

Na wynik budżetu w 2014 roku składa się nadwyżka budżetowa w kwocie 94.491,24 zł oraz wolne środki w wysokości 2.019.080,46 zł. Wolne środki powstały jako nadwyżka środków pieniężnych na rachunku bieżącym budżetu Gminy Święciechowa, w tym wynikająca z rozliczeń kredytów i pożyczek z lat ubiegłych. Ze sprawozdania Rb-NDS za IV kwartał 2014 r. wynika, że wykonane wolne środki z lat ubiegłych (do roku 2013) wynoszą 1.314.164,46 zł. Po podjęciu decyzji Rady Gminy o zaangażowaniu wolnych środków w przychodach budżetu na rok 2014 w kwocie 1.100.000,- zł oraz w przychodach budżetu na rok 2015 w kwocie 192.520,- zł kwota niezaangażowanych wolnych środków z lat poprzednich (do 2013 r.) wynosi 21.644,46 zł, a po rozliczeniu roku 2014 kwota wolnych środków wynosi ogółem **2.019.080,46 zł.**

Poniżej na schemacie przedstawiono wykonanie budżetu Gminy Świąciechowa za rok 2014.

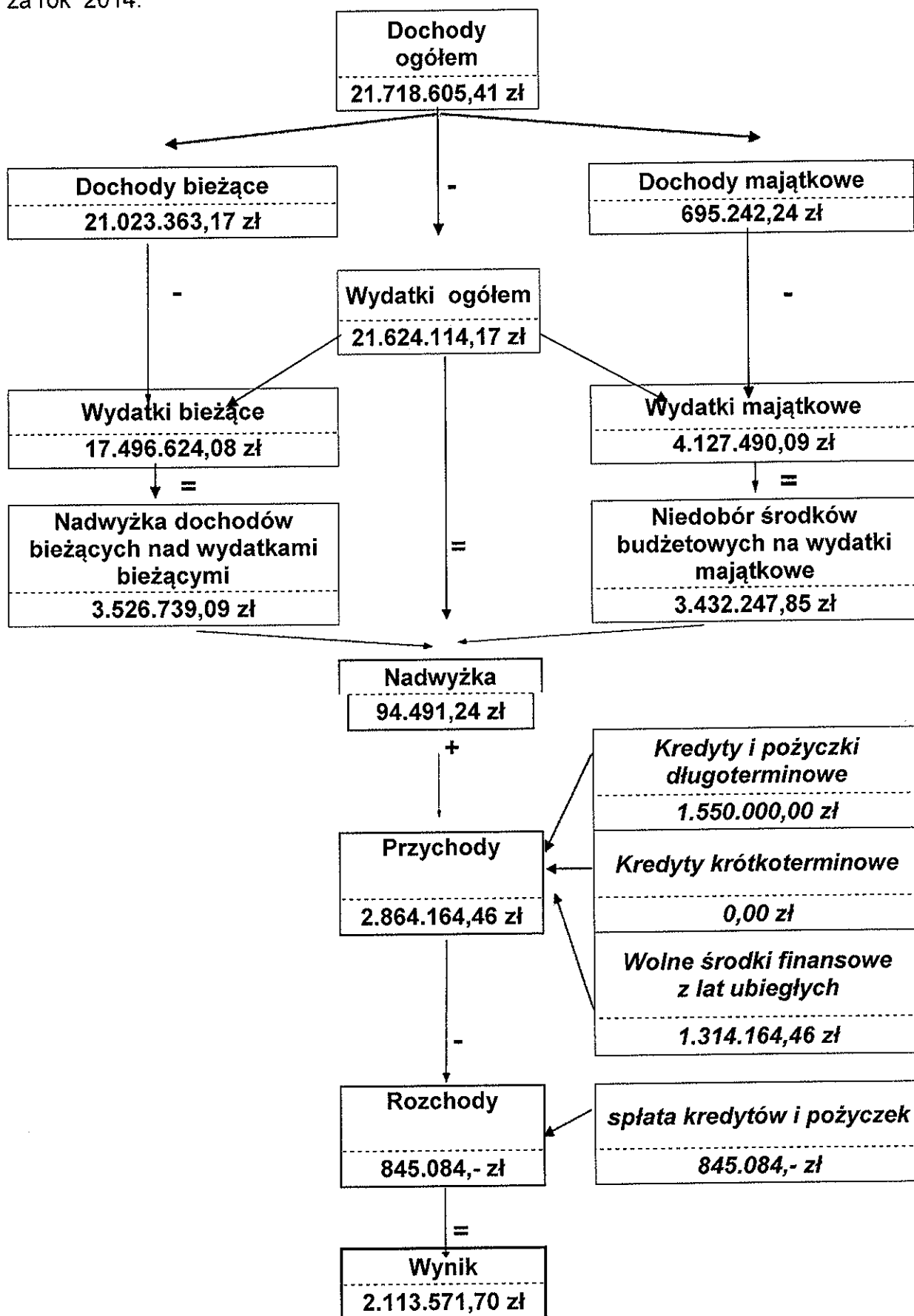

Załącznik Nr 1 - dochody

Realizacja budżetu w roku 2014 po stronie dochodów wynosi 21.718.605,41 zł tj. 102,92 % planowanych wielkości na rok 2014. Współczynnik wykonania dochodów wskazuje na trafne planowanie dochodów z poszczególnych źródeł. Ponadplanowe dochody w wysokości 616.868,53 zł zasilają nadwyżkę budżetową oraz tzw. „wolne środki”.

Poniższa tabela i wykres obrazuje plan i wykonanie dochodów Gminy Święciechowa w roku 2014 w podziale na dochody bieżące i dochody majątkowe.

Dochody wg rodzaju w 2014 roku

	Plan	Wykonanie	% wykonania
Dochody bieżące	20.551.774,88	21.023.363,17	102,29 %
Dochody majątkowe	549.962,00	695.242,24	126,42 %
Ogółem	21.101.736,88	21.718.605,41	102,92 %

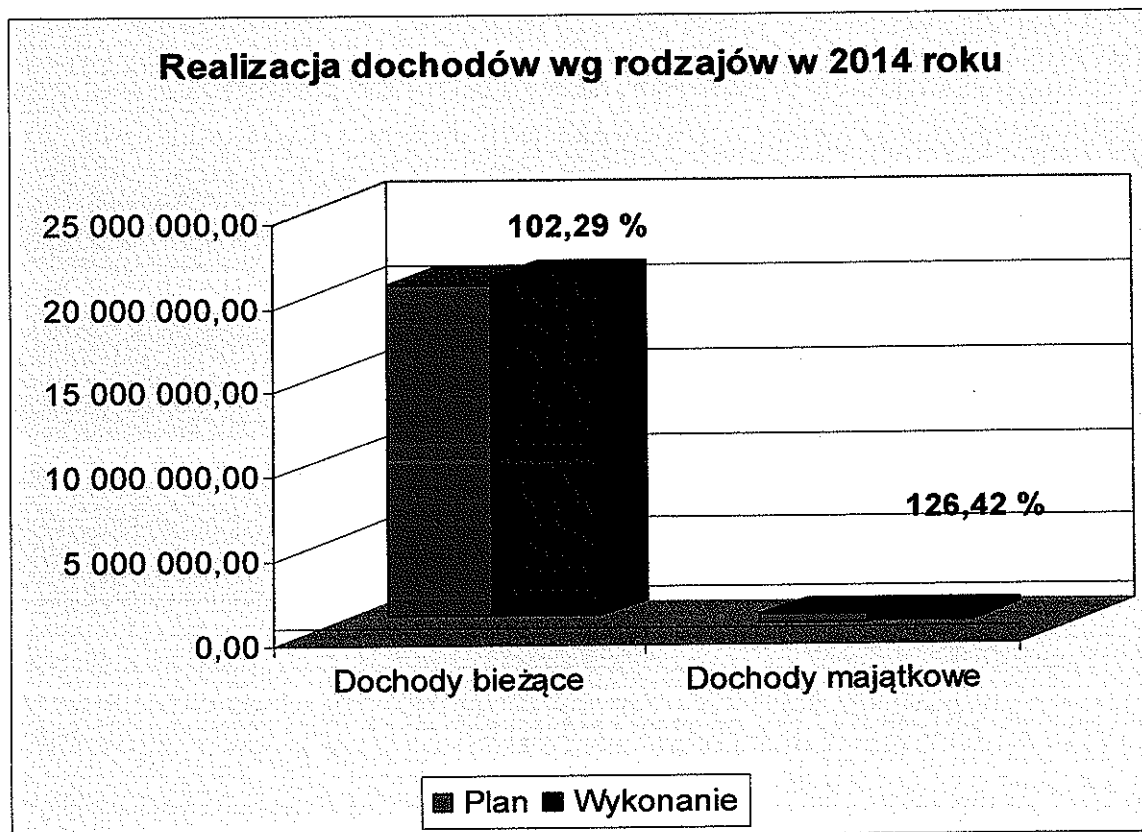

Z dochodów ogółem dochody bieżące wykonano w kwocie 21.023.363,17 zł tj. 102,29 % planu, a dochody majątkowe w kwocie 695.242,24 zł, co stanowi 126,42 % planowanych wielkości.

Na wyższą niż planowano realizację dochodów bieżących, na które składają się m.in. wpływy podatkowe, różne opłaty (w tym za wieczyste użytkowanie i najem nieruchomości stanowiących własność Gminy), subwencja ogólna (część oświatowa i wyrównawcza), dotacje z budżetu państwa i z budżetu innych jednostek samorządu terytorialnego na bieżącą działalność Gminy (zarówno na zadania zlecone jak i własne Gminy), odpłatność za pobyt w przedszkolu, odpłatność za obiady w szkołach, odpłatność za sale wiejskie, opłaty i kary za korzystanie ze środowiska, odsetki od nieterminowych wpłat oraz od środków na rachunkach bankowych Gminy, miały wpływ głównie wyższe niż planowano dochody z niektórych podatków.

Dochody majątkowe, na które składają się dochody ze sprzedaży majątku Gminy, a także dotacje i środki na zadania inwestycyjne Gminy, są również wykonane powyżej planowanych wielkości, a to za sprawą wpływu w ostatnich dniach grudnia rozliczenia dotacji na zadanie realizowane wspólnie z 14 innymi samorządami. Zadanie pn. „Zamknięcie i rekultywacja 13 składowisk odpadów” zostało zakończone w 2011 roku, a obecnie, po rozliczeniu przez Komisję Europejską, zostało ostatecznie rozliczone. Z tego tytułu Gmina Świąciechowa otrzymała kwotę 125.089,65 zł w dz. 900 rozdz. 90002 § 6668 oraz kwotę 16.820,54 zł w dz. 900 rozdz. 90002 § 6669.

Dochody Gminy można również zanalizować pod kątem źródeł ich pochodzenia. Poniżej przedstawiono w tabelach i na wykresie wykonanie dochodów w rozbiciu na dochody własne i obce w stosunku do planu rocznego.

Dochody wg źródeł pochodzenia w 2014 roku

	Plan	Wykonanie	% wykonania
Dochody własne	12.111.898,00	12.775.891,92	105,48 %
Dochody obce	8.989.838,88	8.942.713,49	99,48 %
Ogółem	21.101.736,88	21.718.605,41	102,92 %

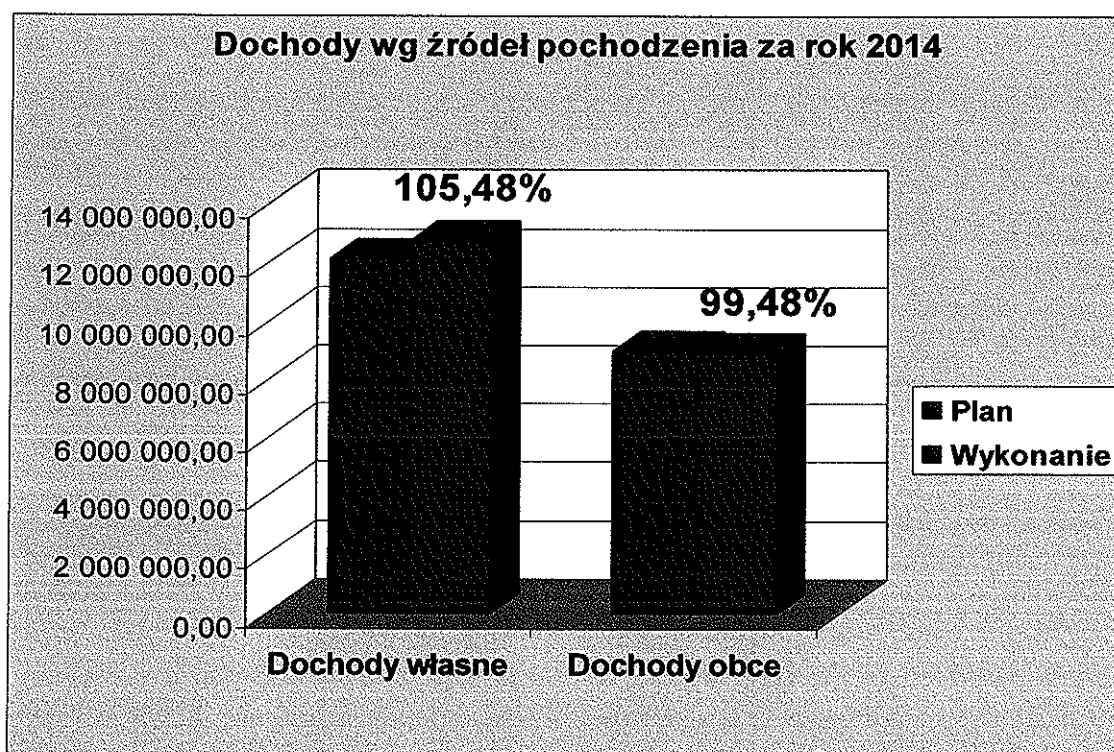

Dochody własne

105,48 % wykonania wynoszą zaplanowane dochody własne (plan 12.311.898,- zł, wykonanie 12.775.891,92 zł).

Wykonanie dochodów własnych wg poszczególnych źródeł przedstawia poniższa tabela i wykres.

Dochody własne wg rodzajów źródeł pochodzenia w 2014 roku

	Plan	Wykonanie	% wykonania
Podatki i opłaty	7.149.188,00	7.395.562,16	103,45 %
Udziały w podatkach	3.503.112,00	3.874.088,48	110,59 %
Dochody z mienia	539.192,00	495.594,65	91,91 %
Inne dochody	920.406,00	1.010.646,63	109,80 %
Ogółem	12.111.898,00	12.775.891,92	105,48 %

Strukturę zrealizowanych dochodów własnych ogółem przedstawia wykres poniżej:

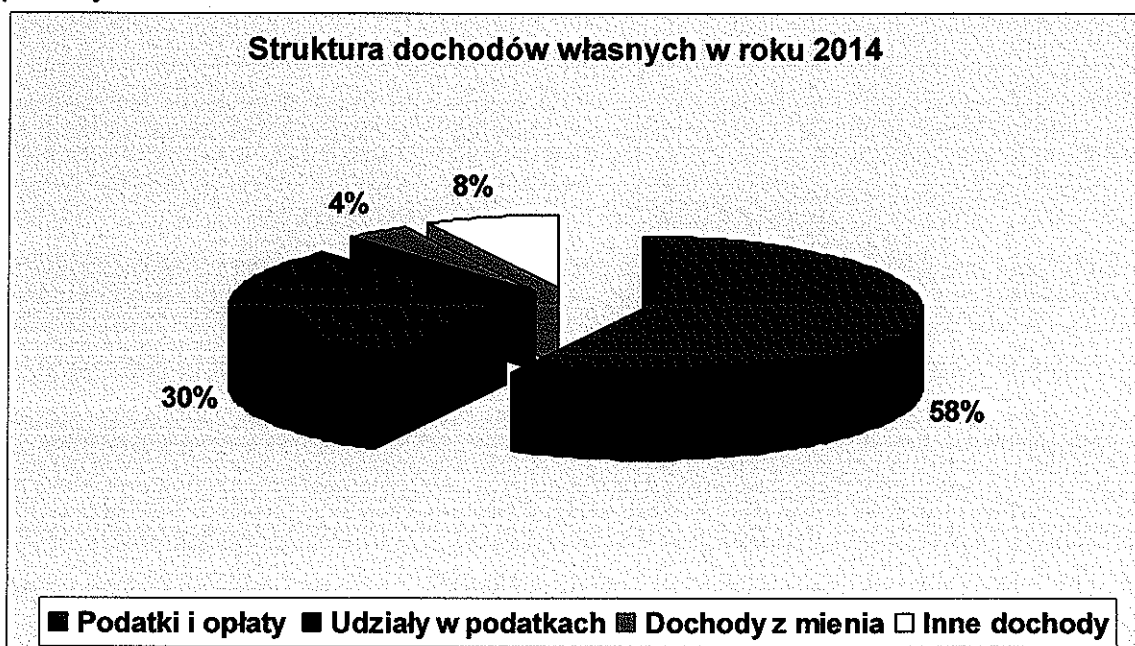

Analizując poszczególne grupy dochodów należy stwierdzić, że tylko dochody z mienia nie zostały wykonane zgodnie z planem (91,91 %). W pozostałych grupach dochodów wykonanie wynosi powyżej 100 % planowanych wielkości.

Dochody w grupie „podatków i opłat” zostały wykonane w roku 2014 w wysokości 103,45 % planowanych wielkości. Na wykonanie powyżej 100 % największy wpływ mają zrealizowane dochody z tytułu podatku od nieruchomości (od osób prawnych o kwotę ok. 220 tys. zł, od osób fizycznych o ok. 10 tys. zł), pomimo zwiększenia planowanych wpływów z podatku od nieruchomości od osób prawnych o prawie 700.000 zł. Również podatek rolny oraz podatek od środków transportowych (od osób prawnych i od osób fizycznych), podatek leśny i podatek od czynności cywilnoprawnych (od osób fizycznych) wykonano powyżej planowanych kwot. Wpływy z podatku od działalności gospodarczej osób fizycznych opłacany w formie karty podatkowej wykonano również nieco powyżej planu – 109,64 %. Tę wielkość trudno przewidzieć – szacowane w budżecie początkowym wpływy w wysokości 6.000,- zł zwiększono w ciągu roku o kwotę 1.000,- zł – wykonanie wyniosło 7.675,- zł. Drugą wielkością podatkową, której wykonanie trudno przewidzieć jest podatek od spadków i darowizn. Pomimo korekty planu dokonanej w IV kwartale 2014 r (kwota zwiększenia planu -1.800,- zł) wykonanie wyniosło 114,45 % planowanych wielkości tj. o ok. 4.000,- zł więcej niż zakładał plan końcowy.

Natomiast niższe niż planowano zostały wykonane dochody z podatku leśnego (od osób prawnych – 99,95 %), z podatku od czynności cywilnoprawnych (od osób prawnych – 78,21 %). Jeśli chodzi o podatek leśny niewykonanie planowanych kwot nie ma większego wpływu na wykonanie ogółem dochodów (niewykonana kwota to ok. 20,- zł). Natomiast wpływy z podatku od czynności cywilnoprawnych trudno precyzyjnie zaplanować – zależne są zawsze od ruchu na rynku nieruchomości (niewykonana kwota to ok. 4.000,- zł).

W przypadku wpływów z opłat za korzystanie ze środowiska, których Gmina nie realizuje bezpośrednio, środki wpływają do Gminy z Urzędu Marszałkowskiego jako udział w realizowanych dochodach samorządu województwa należny Gminie Święciechowa. Na zaplanowane wielkości w kwocie 77.000,- zł wpłynęło 73.216,12 zł tj. 95,09 %.

110,59 % wykonania planowanych wielkości wykazują dochody z udziałów w podatkach stanowiących dochody budżetu państwa. Pozycja udziałów w podatku dochodowym od osób prawnych została wykonana w 110,60 % w stosunku do planowanych wielkości, tj. o ok. 10.000,- zł więcej uzyskano dochodów z tego tytułu. Należy jednak zauważyć, że - po analizie wpływów za III kwartały 2014 r. - plan początkowy został zmniejszony o kwotę 120.000,- zł, Planowane udziały w podatku dochodowym od osób fizycznych zostały wykonane w 110,59 % w stosunku do planu końcowego. W tym przypadku również analiza wpływów za III kwartały 2014 roku wykazywała, że planowana wielkość określona przez Ministra Finansów (kwota 3.773.112,- zł) prawdopodobnie nie będzie osiągnięta (wykonanie za III kwartały wynosiło 70,11 %). Ostrożność planowania wskazywała na konieczność zmniejszenia wielkości zakładanych o 360.000,- zł. Tymczasem w IV kwartale wpłynęły kwoty, które ostatecznie zaważyły nie tylko na przekroczeniu planu końcowego ustalonego przez Radę (kwota przekroczenia planu końcowego 361.433,- zł), ale także przekroczyły plan początkowy o kwotę 1.433,- zł. Wielkość planowanych kwot z tytułu udziału w podatku dochodowym od osób fizycznych (PIT) ustalana jest jako prognozowana wielkość i przekazywana przez Ministerstwo Finansów, natomiast planowane kwoty z tytułu udziału w podatku dochodowym od osób prawnych (CIT) szacuje samorząd na podstawie wykonania roku ubiegłego, a środki przekazywane są przez poszczególne urzędy skarbowe z terenu całego kraju.

Dochody z mienia wykonane są w kwocie 495.594,65 zł co stanowi 91,91 % planowanych wielkości, i tak:

	Wykonanie w złotych	Wykonanie % wyk. do planu
• wieczyste użytk., zarząd nieruch.	24.294,15 zł	91,94
• sprzedaż mienia	270.018,27 zł	101,30
• najem i dzierżawa	226.098,25 zł	81,75

W „dochodach z mienia” największą pozycję stanowią dochody ze sprzedaży mienia komunalnego (kwota 270.018,27 zł tj. 101,30 % planowanych wielkości), a druga co do wielkości pozycje wykonanych dochodów stanowią dochody z najmu i dzierżawy majątku Gminy (kwota 226.098,25 zł tj. 81,75 % zakładanych wielkości w planie). Uchwalone w budżecie początkowym wielkości planowanych dochodów z tytułu sprzedaży mienia komunalnego w wysokości 803.750,- zł (dz.700 rozdz. 70005) należało w IV kwartale roku 2014 skorygować do kwoty 117.971,- zł, gdyż wystawione do sprzedaży nieruchomości przeznaczone pod działalność przemysłową, pomimo ogłoszenia dwóch przetargów oraz ogłoszenia sprzedaży w drodze negocjacji, nie znalazły nabywców. Ostatecznie dochody ze sprzedaży mienia (sprzedaży nieruchomości, jak i składników majątkowych Gminy – plan 266.561,- zł) wykonano w wysokości 270.018,27 zł, co stanowi 101,30 % planu.

W niewielkim stopniu nie zostały wykonane zakładane wielkości dochodów z wieczystego użytkowania i opłat za zarząd nieruchomościami (91,94 %).

Pozycja „inne dochody” wykazuje wykonanie w roku 2014 w wysokości 109,80 % planu. Największą pozycję w tej grupie dochodów stanowią zaplanowane wpływy z tytułu zwrotu VAT. W budżecie początkowym ostrożnie zaplanowano kwotę z tego tytułu w wysokości 120.000,- zł, natomiast już po rozliczeniu I kwartału 2014 roku należało skorygować dochody w tej podziale klasyfikacji, gdyż w deklaracji za I kwartał 2014 r. zostały uwzględnione zwroty podatku z lat ubiegłych rozliczane współczynnikiem. Ostatecznie zaplanowano wysokość wpływów na kwotę 560.345,- zł - wykonanie wynosiło 560.440,01 zł, tj. 100,02 % planu.

Drugą co do wielkości planowanych wpływów były dochody z tytułu zwrotu dotacji pobranych w nadmiernej wysokości – kwota 148.845,05 zł (plan 6.931,- zł). Kwota powyższa dotyczy kilku pozycji, ale największą stanowią nieplanowane wpływy z Miasta Leszna z tytułu rozliczenia projektu unijnego „Zamknięcie i rekultywacja 13 składowisk odpadów” – kwota wpływu 141.910,65 zł (z czwartą cyfrą „8” i „9”). W tej grupie dochodów znajdują się również wpływy za świadczone usługi – plan 239.652,- zł, wykonanie 189.711,63 zł, tj. 79,16 % planu. Do powyższej kwoty zaliczymy między innymi wpływy z tytułu odpłatności rodziców za pobyt dzieci w oddziałach Przedszkola Samorządowego (kwota 67.485,20 zł), odpłatność za korzystanie ze stołówek oświatowych (kwota 69.650,- zł), wpływy z wynajmu sal wiejskich (kwota 37.284,53 zł).

Znaczącą kwotę stanowią również dochody z tytułu odsetek od środków na rachunkach bankowych Gminy, ale pod koniec roku należało skorygować planowane wielkości (z kwoty 70.250,- zł do kwoty 44.350,- zł). Prognozowane wykonanie wskazywało, że planowane wielkości nie będą wykonane (kwota wykonania ostatecznie wyniosła 41.422,50 zł tj. 93,40 % planu). Powodem było niskie oprocentowanie depozytów bankowych w 2014 roku.

W 101,60 % wykonane zostały natomiast wpływy z odsetek od osób fizycznych i prawnych za nieterminowe wpłaty podatków i innych należności (plan 31.753,- zł, wykonanie 32.260,84 zł). Wyżej niż planowano zrealizowano wpływy z tytułu pozyskiwanych 5 % od zrealizowanych dochodów Skarbu Państwa w dz. 750 (dotyczy udostępnienia danych osobowych - wykonanie 6,20 zł) oraz 50 %, 40 % lub 20 % w dz. 852 rozdz. 85212 (dotyczy windykacji należności od dłużników alimentacyjnych) - wykonano w kwocie 19.346,15 zł tj. 115,43 % planu.

Pozostałe pozycje tej grupy dochodów to drobne kwoty planowane w budżecie, które wykonane są w wielkościach zbliżonych do 90 %.

Wielkości planowanych dochodów własnych były szczegółowo w ciągu roku monitorowane i plan był urealniany w tych podziałkach klasyfikacji budżetowej.

Dochody obce

Dochody obce wykonane zostały w 99,48 %.

Wykonanie poszczególnych rodzajów źródeł dochodów przedstawia się następująco:

	Wykonanie w złotych	Wykonanie % wyk. do planu
• dotacje – zad. własne z budż.państw.	479.749,58 zł	97,52
• dotacje – zad. zlecone z budż. państw.	2.496.027,63 zł	99,00
• dotacje – zad. powierzone z jst	37.399,20 zł	79,40
• dotacje – ze środków unijnych	263.784,50 zł	100,00
• dotacje – pomoc finansowa z jst	45.000,00 zł	100,00
• pozostałe środki zewnętrzne	8.516,58 zł	98,98
• subwencje	5.612.236,00 zł	100,00

Struktura wykonania dochodów obcych w roku 2014 (w złotych)

■ dot.z budż.p.na zad.wł.	■ dot.z budż.p.na zad.zlec.	■ pozostałe dot. i inne śr.
■ dot.-z funduszy unijnych	□ subwencje	

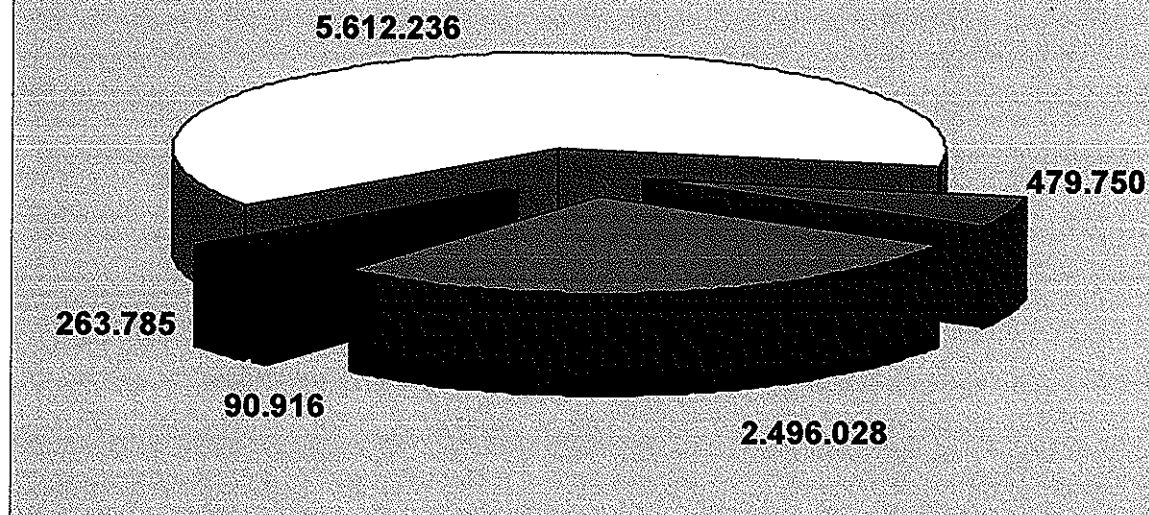

Dotacje z *budżetu państwa* zostały przekazane Gminie zgodnie z planem w 100 % lub w wysokości gwarantującej wykonanie zadania. W ciągu roku budżet państwa zwiększył plan dotacji na zadania zlecone i własne w różnych podziałkach klasyfikacji budżetowej na zadania z zakresu pomocy społecznej, oświaty, na realizację zadań z zakresu administracji rządowej oraz na zadanie zlecone Gminie na podstawie innych ustaw (np. na zwrot części podatku akcyzowego zawartego w cenie oleju napędowego wykorzystywanego do produkcji rolnej przez producentów rolnych), a także na wybory do Parlamentu Europejskiego oraz wybory samorządowe. Niewykorzystane dotacje na zadania własne i zlecone z zakresu pomocy społecznej zostały zwrócone do budżetu państwa dnia 27.01.2014 r. tj. w ustawowym terminie. Wcześniejszymi przelewami Gmina rozliczyła wykorzystanie dotacji na zwrot podatku akcyzowego rolnikom oraz dotacji na dofinansowanie zakupu podręczników tzw. „wyprawki szkolne”, a także dotacji na wybory samorządowe. Dnia 22.01.2015 r. zostały przekazane środki z niewykorzystanej dotacji na zajęcia dodatkowe w przedszkolu, a we wrześniu 2014 r. i 23.01.2015 r. oddano do budżetu państwa niewykorzystaną dotację na podręczniki szkolne dla klas pierwszych szkoły podstawowej. Przekazane środki na zadania własne – dotacja na pomoc materialną dla uczniów - kwota 19.254,- zł, a także dotacje na zadania z zakresu administracji rządowej (dz.750 rozdz. 75011 – kwota 61.891,- zł i dz. 751 rozdz. 75101 – kwota 1.260,- zł) zostały wykorzystane w pełnej wysokości. Ww. dotacje były przekazywane z budżetu państwa poprzez budżet Wojewody Wielkopolskiego oraz Krajowe Biuro Wyborcze Delegatura w Lesznie.

Dotacje z innych jednostek samorządu terytorialnego Gmina otrzymała:

- na zadanie powierzone w zakresie wychowania przedszkolnego dzieci z Gminy Włoszakowice i Miasta Leszna, które uczęszczają do Przedszkola Samorządowego w Świąciechowe, w wysokości 37.399,20 zł, w tym z Gminy Włoszakowice 35.581,20 zł, a z Miasta Leszna 1.818,- zł. Kwota powyższa została rozliczona w m-cu styczniu 2015 r.,
- na dofinansowanie koordynatora projektu OFAL w Gminie Świąciechowa. Środki pochodzą z Miasta Leszna, zadanie zrealizowano. Planowana wielkość środków 2.500,- zł została wykorzystana w kwocie 2.499,27 zł (dz. 750 rozdz. 75095 §§ 2316 i 2317),
- pomoc finansową z samorządu Województwa Wielkopolskiego w kwocie 45.000,- zł z przeznaczeniem na dofinansowanie budowy drogi dojazdowej do gruntów rolnych ul. Henrykowska w Przybyszewie.

Ponadto w budżecie początkowym zaplanowano środki na partycypację w kosztach budowy kanalizacji podmiotów posiadających nieruchomości przyległe do terenów budowy w wysokości 7.804,- zł. W ciągu roku skorygowano plan do kwoty 3.404,- zł – wykonanie 3.316,58 zł.

W 2014 roku wpłynęły również środki na programy realizowane przez placówki oświatowe:

- 1) w dz. 801 rozdz. 80101 § 2700 – kwota planowana i wykonana 2.700,- zł. Środki otrzymane z Polskiej Fundacji Pomocy Dzieciom „Maciuś” na zakup artykułów żywnościowych, które przeznaczone były na dożywianie dzieci z ubogich rodzin,
- 2) w dz. 801 rozdz. 80110 § 2700 – kwota planowana i wykonana 2.500,- zł. Środki otrzymane z Fundacji pod nazwą „Europejski Fundusz Rozwoju Wsi Polskiej” „Counterpart Fund” z siedzibą w Warszawie z przeznaczeniem na realizację Programu Edukacji Ekonomicznej „Na własne konto”. Program realizowany w ZS w Świąciechowe w okresie ferii zimowych 2014 roku (30 godzin zajęć dydaktycznych) oraz w okresie dwóch miesięcy po zakończeniu ferii zimowych (20 godzin zajęć dydaktycznych).

W dotacjach wyodrębniono grupę dotacji ze środków pochodzących z Unii Europejskiej. W tych wielkościach ujęto cztery zadania:

- 1) realizacja zadania inwestycyjnego pn.: „Budowa sieci kanalizacji sanitarnej w m. Ogrody” – zwrot środków z PROW w ramach działania 321 „Podstawowe usługi dla gospodarki i ludności wiejskiej” za wydatki poniesione w 2013 roku – kwota 205.996,- zł,
- 2) realizacja programu OFAL – opisana powyżej w grupie dotacji z jednostek samorządu terytorialnego,
- 3) realizacja zadania „Uczymy się przez całe życie” ze środków COMENIUS – zadanie realizowane w latach 2013 – 2015. Kwota planowana w 2014 roku 41.787,- zł, skorygowana do kwoty 33.052,- zł. Do dochodów roku 2014 zaliczono kwotę 33.049,23 zł, tj. w wysokości poniesionych wydatków. Pozostałą kwotę prześięgowano na dochody przyszłych okresów (konto 909). W roku 2015 do dochodów włączana będzie również kwota w wysokości poniesionych wydatków (zgodnie z przyjętą procedurą wg Zarządzenia Nr 0050.55.2013 Wójta Gminy z dnia 8 października 2013 r.)

4) realizację zadania „Utworzenie Parku Fitness w Gołanicach” - kwota 22.240,- zł – środki z PROW - LEADER wpłynęły w wysokości planowanej – zwrot za wykonane zadanie w 2013 roku,
 Ponadto z czwartą cyfrą „8” i „9” wpłynęły do budżetu Gminy w ostatnich dniach grudnia 2014 roku środki z rozliczenia dotacji udzielonej Miastu Leszno jako leaderowi Projektu pn.: „Zamknięcie i rekultywacja 13 składowisk odpadów” (dz. 900 rozdz. 90002 § 6668 – kwota 125.089,65 zł, § 6669 – kwota 16.820,54 zł. Środki te ujęto w analizie jako dochody własne Gminy.

Terminowo i w wielkościach zgodnych z planem zrealizowany został wpływ środków z tytułu subwencji z Ministerstwa Finansów. W ciągu roku zmniejszono subwencję ogólną w części oświatowej o kwotę 23.196,- zł. Wysokość subwencji wyrównawczej nie uległa zmianie w ciągu roku i została przekazana w 100 % wielkości planowanych.

W tabeli „Realizacja dochodów budżetu Gminy Świąciechowa za rok 2014” - stanowiącej Załącznik nr 1 - przedstawiono szczegółowo plan i wykonanie wszystkich dochodów wg klasyfikacji budżetowej, a także wskaźnik wykonania w stosunku do planowanych wielkości.

Załącznik nr 2 - wydatki

Wydatki w roku 2014 zostały zrealizowane w 94,40 %, wydatki bieżące zostały wykonane w wysokości 94,52 %, a wydatki majątkowe w wysokości 93,89 %. W ciągu 2014 roku Wójt Gminy szczegółowo analizował realizację wydatków dokonując rozstrzygnięć co do priorytetów płatności zobowiązań. Środki były uruchamiane pod planowane zadania.

Poniżej w tabeli i na wykresie przedstawiono plan i wykonanie wydatków wg rodzajów, z podziałem na wydatki bieżące i inwestycyjne.

Wydatki wg rodzaju w roku 2014

	Plan	Wykonanie	% wykonania
Wydatki bieżące	18.510.621,88	17.496.624,08	94,52 %
Wydatki majątkowe	4.396.031,00	4.127.490,09	93,89 %
Ogółem	22.906.652,88	21.624.114,17	94,40 %

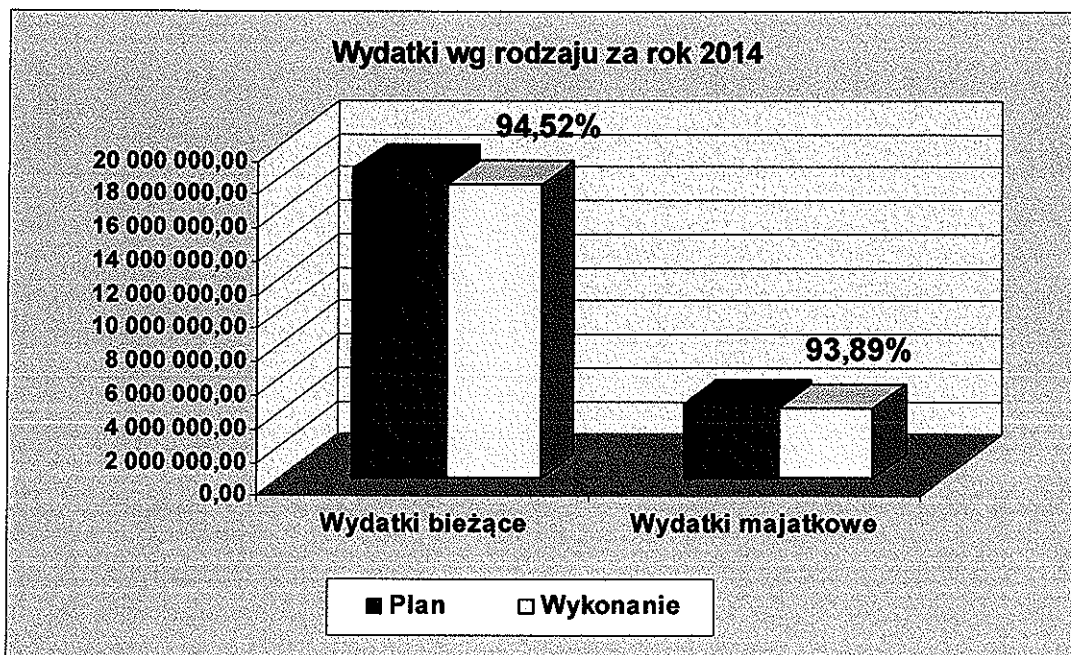

Z przedstawionych w diagramach wielkości wynika, że zadania inwestycyjne oraz wydatki bieżące zrealizowano w wielkościach zbliżonych do 100 %. Wykonanie poniżej 100 % jest normalnym zjawiskiem, bowiem plan w poszczególnych podziałkach klasyfikacji budżetowej oznacza ich nieprzekraczalny limit.

Wydatki majątkowe obejmujące zadania inwestycyjne, zakupy inwestycyjne, dotacje dla innych jednostek na wydatki inwestycyjne oraz zwrot dotacji udzielonych na zadania inwestycyjne Gminy, wykonane w 93,89 % są szczegółowo opisane w dalszej części opracowania.

Również wydatki bieżące wykonane w 94,52 % w stosunku do planowanych wielkości, wskazują na prawidłowe ich szacowanie. Ponadto pewne rodzaje wydatków trudno precyzyjnie zaplanować (np.: za energię elektryczną, telefonię, za zużycie wody, ciepła i innych mediów).

Niewykorzystane kwoty wydatków zasilają tzw. „wolne środki”.

Analiza wykonania wydatków według miejsc przeznaczenia – sfer – na dzień 31 grudnia 2014 r. przedstawia się następująco:

	Plan	Wykonanie	% wykonania
Sf.socjalna	12.705.024,29	12.446.630,18	97,97 %
Sf.gosp.komunalnej	6.478.874,59	5.812.628,73	89,72 %
Sf.administracji i bezp.	3.722.754,00	3.364.855,26	90,39 %
Ogółem	22.906.652,88	21.624.114,17	94,40 %

Poniższy wykres przedstawia wykonanie wydatków według miejsc przeznaczenia w stosunku do rocznych wielkości planu.

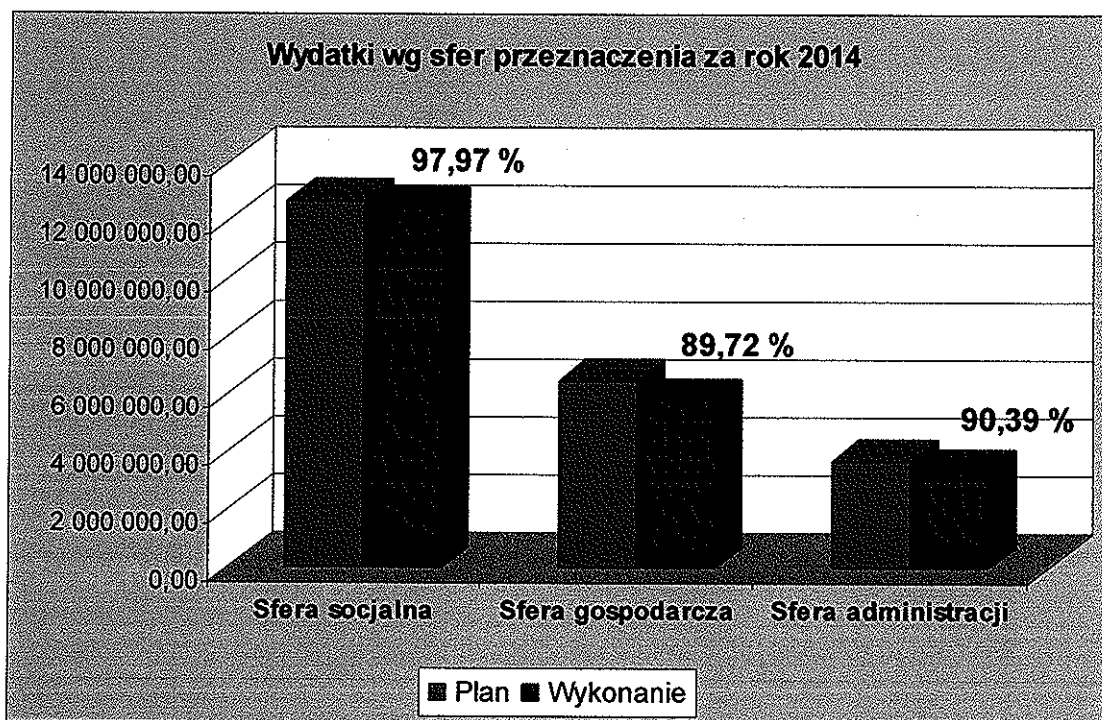

Sferę socjalną tworzą wydatki związane z oświatą (szkoły, przedszkola oraz placówki oświatowe, a także wydatki na stołówki szkolne, świetlice i dowóz dzieci do szkół), opieką społeczną (w tym wszelkiego rodzaju zasiłki, świadczenia rodzinne i alimentacyjne oraz inne formy pomocy podopiecznym, utrzymanie GOPS-u oraz koszty związane z opłaceniem miejsc w domach pomocy społecznej i innych placówkach pomocy społecznej, dotacja dla Centrum Integracji Społecznej w Kłodzie, wydatki na realizację Programu Przeciwdziałania Przemocy oraz Ochrony Ofiar Przemocy w Rodzinie), ochroną zdrowia (wydatki na realizację Gminnego Programu Przeciwdziałania Narkomanii oraz Gminnego Programu Profilaktyki i Rozwiązywania Problemów Alkoholowych), kulturą i sztuką, kulturą fizyczną i turystyką. W tej grupie wydatków ujęte są dotacje dla Samorządowego Ośrodka Kultury oraz Biblioteki (wyk. 100,00 %), a także dotacje dla Gminy Włoszakowice oraz wpłaty do Miasta Leszna, Gminy Lipno, Wschowa i Włoszakowice (po zmianie przepisów ustawy o oświacie) na pokrycie kosztów wychowania przedszkolnego dzieci z Gminy Święciechowa uczęszczających do przedszkoli w ww. jednostkach samorządu (wykonanie omówiono poniżej). Zaplanowane są również środki na dotację dla jednostek spoza sektora finansów publicznych tj. na dotacje dla klubów sportowych (wyk. 100,00 %).

Poziom wydatków sfery socjalnej w roku 2014 r. osiągnął wskaźnik 97,97 %, w tym wydatki bieżące na funkcjonowanie ww. rodzajów działalności i instytucji zrealizowano w 97,96 % planowanych wielkości, natomiast wydatki inwestycyjne w 98,53 % planu.

Największy wpływ na taki poziom realizacji wydatków bieżących mają niewątpliwie nie w pełni wydatkowane kwoty na wynagrodzenia i pochodne od wynagrodzeń w placówkach oświatowych, które stanowią ponad 70 % wszystkich wydatków na oświatę. W oświacie wykonano wszystkie planowane zadania remontowe,

m.in. w ZS w Długim Starem dokonano naprawy instalacji i systemu alarmowego, wyszpachlowano i odmalowano sekretariat szkoły, naprawiono sprzęt ogrodniczy, w ZS w Lasocicach dokonano wymiany papy na dachu w pawilonie szkolnym, wymieniono okna w stołówce szkolnej, naprawiono daszek nad wejściem do szkoły oraz odmalowano drzwi w świetlicy szkolnej i schody w szkole, w ZS w Święciechowie wykonano renowację parkietu, naprawę okien oraz zamontowano słupki do siatkówki na sali gimnastycznej, a także ją odmalowano oraz naprawiono dach nad salą, odmalowano pracownię języka polskiego, angielskiego oraz fizyczno-chemiczną, salę nauczania początkowego oraz czytelnię, naprawiono podłogę w pracowni języka niemieckiego, zmodernizowano oświetlenie pracowni języka polskiego i gabinetów psychologa i pedagoga, w Przedszkolu w Święciechowie naprawiono rury spustowe, odmalowano kuchnię i dwie sale dydaktyczne, w Oddziale w Długim Starem wymalowano okna, wykonano i zamontowano poręcze przy wejściu do placówki przedszkola oraz przy schodach wewnętrznych, w Oddziale w Gołanicach zamontowano zygacze rur spustowych oraz wymalowano salę dydaktyczną i naprawiono piec kaflowy, a w Oddziale w Niechłodzie odmalowano ogrodzenie i zamontowano poręcze przy wejściu do placówki przedszkola. Ponadto we wszystkich placówkach przedszkolnych wymurowano boksy na śmieci.

Zaplanowane w wydatkach na oświatę dotacje i wpłaty do innych jst za dzieci uczęszczające do przedszkoli w tych jednostkach wykonano w następujący sposób:

- Gmina Włoszakowice dokonuje obciążeń na podstawie planowanych wielkości – kwota zrealizowanych wydatków 56.627,41 zł (łącznie dotacja i przekazane środki). Natomiast w m-cu styczniu 2015 r. nastąpiło rozliczenie dotacji i wpłat wg rzeczywistych kosztów realizacji zadania. Należność od Gminy Włoszakowice na dzień 31.12.2014 r. wynosi 339,62 zł (wpłata w m-cu styczniu 2015 r.) – porozumienie podpisane z Gminą Włoszakowice (dzieci z naszej Gminy uczęszczają do przedszkoli publicznych prowadzonych przez Gminę Włoszakowice) obowiązywało do dnia 31 sierpnia 2014 r.,
- Miasto Leszno dokonuje obciążeń za dzieci uczęszczające do przedszkoli niepublicznych i publicznych. Kwota wpłaconych środków – 219.156,10 zł (środki nie podlegają rozliczeniu zgodnie z art. 14 ust. 2 ustawy z dnia 13 czerwca 2013 r. o zmianie ustawy o systemie oświaty oraz niektórych innych ustaw),
- Gmina Lipno dokonuje obciążeń za dzieci uczęszczające do przedszkoli niepublicznych. Kwota przekazanych środków 11.715,08 zł (środki nie podlegają rozliczeniu zgodnie z art. 14 ust. 2 ustawy z dnia 13 czerwca 2013 r. o zmianie ustawy o systemie oświaty oraz niektórych innych ustaw),
- Gmina Wschowa dokonuje obciążeń za dzieci uczęszczające do przedszkoli niepublicznych. Kwota przekazanych środków 3.239,92 zł (środki nie podlegają rozliczeniu zgodnie z art. 14 ust. 2 ustawy z dnia 13 czerwca 2013 r. o zmianie ustawy o systemie oświaty oraz niektórych innych ustaw).

Niewątpliwie znaczącą pozycję w wydatkach bieżących w tej grupie stanowią wydatki na utrzymanie sal wiejskich – na planowaną wielkość 485.104,- zł wydatkowano 436.908,95 zł, co stanowi 90,06 % planu. Na salach wiejskich dokonywane są corocznie prace naprawczo-remontowe i każdego roku uzupełnia się wyposażenia sal. W 2014 r. wykonano między innymi:

w Sali Lasocice – zakupiono kuchenkę gazową, wykonano malowanie Sali głównej i kuchni oraz pomieszczeń przynależnych, naprawiono instalacje elektryczną, zamontowano nowe drzwi i schody wejściowe;

w Sali Gołanice – zakupiono lodówko-chłodziarkę, wymieniono okna i parapety od strony wejściowej, przebudowano przyłącze energetyczne;

w Sali Przybyszewo – zakupiono drzwi wejściowe do kotłowni, odmalowano salę główną, kuchnię i pomieszczenie przynależne, wymieniono czujnik przepływu cieczy;

w Sali Piotrowice – zakupiono lodówko-zmrażarkę i 2 podgrzewacze wody do kuchni i wc, zamontowano listwy antypoślizgowe na zewnętrznych schodach wejściowych;

w sali Trzebiny – wymieniono baterie zlewozmywakowe, odmalowano łazienki, naprawiono dach, zamontowano blat kuchenny i naprawiono rolety zewnętrzne;

w Sali Henrykowo – uzupełniono ubytki tynku i odnowiono elewację ściany frontowej, odnowiono tablicę zewnętrzną nazwy sali;

w Sali Niechłód – uzupełniono ubytki tynku i wykonano malowanie elewacji, naprawiono rury spustowe;

w Sali Krzycko Małe – zakupiono zmywarkę, wykonano prace związane z wymianą okien i parapetów od strony wejściowej, remont wiatrołapu, remont pieca w kuchni, naprawę rynien i rur spustowych, naprawę chłodziarki, wykonano instalację wodno-kanalizacyjną wraz z zamontowaniem zmywarki;

w Sali Strzyżewice – zakupiono grzejnik elektryczny do kuchni, wykonano malowanie Sali głównej i łazienki oraz naprawiono okiennice zewnętrzne;

w Sali Długie Nowe – naprawiono dwie chłodziarki, przedłużono komin zewnętrzny z kuchni;

w Sali Święciechowa – zakupiono zmiękcacz wody zimnej, wykonano zadaszenie nad tylnymi drzwiami wejściowymi, wykonano przeglądy i naprawy systemu klimatyzacji i wentylacji.

W sferze socjalnej z zaplanowanej kwoty 79.844,- zł na wydatki inwestycyjne zrealizowano 78.669,46 zł, co stanowi 98,53 % planu. Wydatki obejmują zadania realizowane w jednostkach oświatowych i na salach wiejskich. Wydatki inwestycyjne omówiono szczegółowo w dalszej części komentarza.

Sfera gospodarcza obejmuje wydatki związane z inwestycjami komunalnymi (tj. m.in. budowę sieci kanalizacji sanitarnej i sieci wodociągowej, przebudowę dróg gminnych) oraz wydatki bieżące związane z oświetleniem ulic, utrzymaniem i remontem dróg i ulic, oczyszczaniem gminy, utrzymaniem zieleni, gospodarką odpadami, opracowaniami planów przestrzennych i gospodarką gruntami, wpłaty na rzecz Izby Rolniczej w wysokości 2 % uzyskanych wpływów z podatku rolnego, a także zadania zlecone dotyczące zwrotu części podatku akcyzowego zawartego w cenie oleju napędowego wykorzystywanego do produkcji rolnej przez producentów rolnych. W tej grupie wydatków znajduje się również dotacja dla Miasta Leszna na wydatki związane z utrzymaniem 5 boksów w schronisku dla bezdomnych zwierząt oraz dotacja na pokrycie kosztów funkcjonowania komunikacji podmiejskiej, dotacja na pomoc finansową dla Powiatu Leszczyńskiego na budowę dróg powiatowych w granicach Gminy Święciechowa, dotacje dla osób budujących przydomowe oczyszczalnie ścieków oraz dla osób dokonujących usunięcia wyrobów zawierających azbest na swoich nieruchomościach.

W sferze tej wydatki bieżące zrealizowano na poziomie 83,34 %, na co wpływ mają wykonane poniżej 90 % wydatki związane z utrzymaniem cieków wodnych i infrastruktury wodociągowej i sanitacyjnej Gminy (rozd. 01008 – wykonanie 50,80 % planu, rozdz. 01010 – wykonanie 74,01 % planu), wydatki na gospodarkę mieszkaniową (rozd. 70005 – wykonanie 67,51 % planu, rozdz. 70095 – 89,25 %), wydatki na opracowania planów miejscowych i opracowania geodezyjne i kartograficzne (rozd. 71004 – wykonanie 61,54 % planu, rozdz. 71014 – wykonanie 81,19 % planu), wydatki na gospodarkę odpadami i oczyszczanie Gminy (rozd. 90002 – wykonanie 67,65 % planu, rozdz. 90003 – wykonanie 67,65 % planu), na utrzymanie zieleni w Gminie (rozd. 90004 – wykonanie 89,53 %) oraz na oświetlenie ulic Gminy (rozd. 90015 – wykonanie 72,47 % planu). W bieżących wydatkach kwota 370.909,97 zł stanowi zrealizowane wydatki na drogi gminne, w tym m.in. na remonty dróg i chodników, naprawy, równanie dróg gruntowych tłucznem, żużlem, czyszczenie osadników kraterk ściekowych kanalizacji deszczowej, wykonanie przepustu – odwodnienia drogi gruntowej, wstawienie lustra drogowego (na skrzyżowaniu ul. Leśnej i ul. Stawowej w Gołanicach), odśnieżanie dróg gminnych wynajętym sprzętem itp. Oprócz tego w wydatkach bieżących ujęto dotacje w formie pomocy finansowej dla Powiatu Leszczyńskiego na remont chodników na Rynku w Święciechowie. Na pokrycie kosztów funkcjonowania podmiejskiej komunikacji zbiorowej na terenie Gminy Święciechowa – porozumienie z miastem Leszno (usługa świadczona przez Miejski Zakład Komunikacji w Lesznie) – kwota planowana 87.735,- zł, wykonana w kwocie 87.731,55 tj. w 99,99 % planu.

Wydatki inwestycyjne w sferze gospodarczej zrealizowano w 93,46 % wielkości planowanych. Środki na inwestycje przeznaczono na: w dz. 010 – budowę sieci kanalizacji sanitarnej i wodociągowej, w dz. 600 – wydatki na wykonanie projektu oraz budowę dróg gminnych, a także na pomoc finansową dla Powiatu Leszczyńskiego na budowę ścieżki rowerowej ze Święciechowy do Gołanic, w dz. 700 – wydatki na lokale komunalne, w dz. 900 – na doposażenie placów zabaw, oświetlenie uliczne oraz dotacje na budowę przydomowych oczyszczalni ścieków oraz na usuwanie odpadów zawierających azbest. Wydatki inwestycyjne szczegółowo omówiono w dalszej części komentarza.

Sfera administracji i bezpieczeństwa obejmuje wydatki związane z funkcjonowaniem Rady Gminy, Urzędu Gminy, jednostek Ochotniczych Straży Pożarnych oraz koszty obsługi długu gminy i wydatki na promocję Gminy, wydatki związane z aktualizacją spisu wyborców oraz związane z różnymi rozliczeniami (VAT), a także planowana rezerwa ogólna. W tej sferze wydatki zrealizowano na poziomie 90,39 % planowanych wielkości. Największą pozycją w wydatkach bieżących stanowią wydatki na koszty funkcjonowania Urzędu Gminy (kwota planowana 1.914.512,99 zł), które zrealizowano na poziomie 96,55 %. Na niższy wskaźnik wykonania wydatków miało wpływ m.in. niewykonanie planowanych wynagrodzeń bezosobowych, wydatków na wyposażenie i zakup materiałów, wydatków na zakup usług remontowych, zdrowotnych i telekomunikacyjnych i szkolenia pracowników. W podobnym stopniu wykonano wydatki związane z działalnością Rady Gminy (rozd. 75022) i wydatki na pracowników obsługi zatrudnionych w Urzędzie Gminy (rozd. 75095). Natomiast wydatki na promocję Gminy (rozd. 75075) zostały wykonane w 85,22 % planu.

W 100 % wykorzystano dotacje na zadania zlecone z zakresu administracji rządowej (rozd. 75011 – kwota 61.891,- zł) oraz na aktualizację spisu wyborców (rozd. 75101 – kwota 1.260,- zł) i wybory do Parlamentu Europejskiego (rozd. 75113 – kwota 10.300,- zł). Natomiast wydatki planowane w wysokości 39.222,- zł na wybory samorządowe zostały wykonane w wysokości 26.732,24 zł tj. 68,16 % planu, z uwagi na to, że w planie były przewidziane środki na ewentualną II turę wyborów, która w Gminie Święciechowa nie miała miejsca.

W tej sferze wydatków Gmina zaplanowała również środki na bezpieczeństwo publiczne, w tym: na darowiznę paliwa i rzeczowych składników przeznaczonych na prace remontowe Zespołu Dzielnicowych w Święciechowie Komendy Miejskiej Policji w Lesznie w kwocie 8.000,- zł - wykonanie 7.994,05 zł; na wydatki związane z utrzymaniem i działalnością Ochotniczych Straży Pożarnych (działalność szkoleniowo-edukacyjna, remonty i wyposażenie w sprzęt remiz strażackich oraz inne wydatki związane z funkcjonowaniem poszczególnych Jednostek) – wykonanie ogółem 92,61 % planowanych wielkości; na wydatki na obronę cywilną tj. na uzupełnienie zasobu akcji kurierskiej i propagowanie tematyki obrony cywilnej (na planowaną kwotę 3.000,- zł wykonano 2.774,72 zł tj. 92,49 % planu); na zarządzanie kryzysowe zaplanowane kwoty w wysokości 1.788,- zł wydatkowano 1.333,82 zł na opłaty za telefon komórkowy – zachowanie łączności telefonicznej i zakup tablicy demonstracyjnej i artykułów papierniczych do przeprowadzenia szkoleń (nie było potrzeby rozwiązywania obligatoryjnie tworzonej rezerwy na zarządzanie kryzysowe w kwocie 43.210,- zł).

Wydatki omawianej sfery obejmują również odprowadzony do Urzędu Skarbowego podatek VAT w wysokości 1.855,88 zł (3,09 % planu) oraz wydatki na obsługę długu Gminy w wysokości 118.660,95 zł tj. 66,77 % (planem objęto również płatność odsetek za grudzień w m-cu styczniu 2015 r.).

Wydatki majątkowe tej sfery obejmują realizację zadania inwestycyjnego - I etapu przebudowy Urzędu Gminy (plan 118.600,- zł, wykonanie 118.456,78 zł), wydatki na zakupy inwestycyjne na komputeryzację Urzędu Gminy (plan 36.900,- zł, wykonanie 36.392,75 zł) oraz wydatki na wpłatę 80.000,- zł na Fundusz Wsparcia Państwowej Straży Pożarnej przy Komendzie Wojewódzkiej PSP w Poznaniu, którą zrealizowano w 100 %.

Wydatki majątkowe opisano w dalszej części opracowania.

Na dzień 31.12.2014 r. po stronie planu występuje nierozdysponowana rezerwa ogólna w wysokości 38.439,- zł.

W roku 2014 Gmina dokonała wydatków z tytułu odsetek, i tak:

- w dz. 750 rozdz. 75075 § 4580 – kwota 62,- zł z tytułu korekty wynagrodzenia wynikającego z umowy zlecenia w związku z błędnym oświadczeniem zleceniobiorcy. Odsetki należało odprowadzić do ZUS – zleceniobiorca wpłacił ww. kwotę na rachunek dochodów Urzędu,
- w dz. 750 rozdz. 75095 § 4670 – kwota 768,- zł z tytułu nieterminowej wypłaty podatku od nieruchomości od mienia gminnego na konto dochodów Urzędu Gminy. Odsetki są jednocześnie dochodem Gminy,
- w dz. 852 rozdz. 85206 § 4560 – kwota 11,- zł z tytułu zwrotu po terminie dotacji pobranej w nadmiernej wysokości. Odsetki wpłacił na rachunek dochodów Urzędu pracownik,

- w dz. 852 rozdz. 85212 § 4560 – kwota 1.150,76 zł z tytułu zwrotu dotacji pobranej nienależnie. Odsetki wpłaciły na rachunek dochodów Urzędu osoby, które nienależnie pobrały świadczenia,
- w dz. 852 rozdz. 85212 § 4580 – kwota 3.164,59 zł dotyczy realizacji zadań zleconych. Wyplacono odsetki osobom otrzymującym zasiłek dla opiekuna zgodnie z przeznaczeniem dotacji,
- w dz. 900 rozdz. 90015 § 4580 – kwota 148,56 zł z tytułu uregulowania faktur za energię elektryczną po wyznaczonym terminie. W sprawie ceny zastosowanej przez dostawcę energii trwał spór, sprawa toczyła się kilka tygodni. Ostatecznie Gmina zapłaciła należność wynikająca z faktury, a dostawca wystawił notę odsetkową. Odsetki wpłacił pracownik na konto dochodów Urzędu.
W żadnym przypadku dokonując wydatków z tytułu odsetek Gmina nie poniosła straty w budżecie. Dochody (wpłaty) sklasyfikowano w paragrafie 0920 w poszczególnych działach i rozdziałach wymienionych powyżej.

W roku 2014 Gmina dokonała wydatków z tytułu odszkodowań, i tak:

- w dz. 700 rozdz. 70005 § 4590 – kwota 1,- zł z tytułu odszkodowania za przejęcie mienie od osoby fizycznej,
- w dz. 750 rozdz. 75023 § 4590 – kwota 1.000,- zł z tytułu odszkodowania wypłaconego osobie fizycznej z polisy OC nr FZB/32271214 za wypadek na drodze w Niechłodzie.

W tabeli „Realizacja wydatków budżetu Gminy Święciechowa za rok 2014” – stanowiącej Załącznik nr 2 - przedstawiono szczegółowo plan i wykonanie wszystkich wydatków wg klasyfikacji budżetowej, a także wskaźnik wykonania w stosunku do planowanych wielkości.

Załącznik nr 3 – przychody i rozchody budżetu

Wykazano plan początkowy, zmiany w planie i plan końcowy oraz wykonanie przychodów i rozchodów budżetu w 2014 roku. Jak wynika z przedłożonych wielkości Gmina zaciągnęła nową pożyczkę w WFOŚiGW w Poznaniu na kwotę 1.550.000,- zł. na zadanie pn.: „Budowa sieci kanalizacji sanitarnej w Krzycku Małym i Gołanicach”. Należy dodać, że w budżecie początkowym planowano w przychodach budżetu środki z pożyczki z WFOŚiGW w Poznaniu w kwocie 2.000.000,- zł oraz 700.000,- zł z tytułu kredytu z Europejskiego Funduszu Rozwoju Wsi Polskiej oraz 1.000.000,- zł z tytułu kredytu komercyjnego. W ciągu roku, po rozliczeniu roku 2013, zrezygnowano z kredytu komercyjnego oraz kredytu z EFRWP, a wprowadzono do przychodów budżetu tzw. wolne środki z lat ubiegłych. Wykonane w latach poprzednich tzw. wolne środki w kwocie 1.314.164,46 zł zaangażowano w planie na sfinansowanie deficytu i spłat rat kredytów i pożyczek w wysokości 1.100.000,- zł, a także zaangażowano w przychodach budżetu na rok 2015 kwotę 192.520,- zł. Pozostała nierozdysponowana kwota w wysokości 21.644,46 zł.

W 2014 roku Gmina spłaciła wcześniej zaciągnięte pożyczki i kredyt komercyjny w wysokości 845.084,- zł, tj. zgodnie z planowanym harmonogramem spłat.

Załącznik nr 4 – Dotacje i wydatki na zadania zlecone

Środki na zadania zlecone gminie były generalnie wykorzystane w wysokości przekazanej. Wszystkie dotacje były przekazane w 100 % planowanych wielkości. Ich wykonanie poniżej planu wynika ze stopnia ich wykorzystania (98,05 %) do końca 2014 roku. Niewielkie kwoty zwrotu niewykorzystanych dotacji dokonano dnia 27.01.2015 r. na rachunek Wielkopolskiego Urzędu Wojewódzkiego w Poznaniu, ale także w terminach wcześniejszych. Rozliczenia dotacji z Krajowego Biura Wyborczego Delegatura w Lesznie również dokonano w terminach wskazanych przez Biuro.

Załącznik nr 5 – Dotacje i wydatki na zadania realizowane na podstawie umów i porozumień z innymi jednostkami samorządu terytorialnego

Na wykonywanie zadań na podstawie podpisanych porozumień Gmina otrzymała środki z budżetu innych jednostek samorządu terytorialnego na pokrycie kosztów wychowania przedszkolnego dzieci z terenu Gminy Włoszakowice uczęszczające do Przedszkola Samorządowego w Świąciechowie Oddział w Gołanicach. Środki planowane w wysokości 47.105,- zł wpłynęły na podstawie not obciążeniowych wg planowanych kosztów wykonania ww. zadania w wysokości 37.399,20 zł, co stanowi 79,4 % wykonania planu. (W związku ze zmianą przepisów ustawy o oświacie przestało z dniem 1 września 2014 r. obowiązywać porozumienie zawarte z Gminą Włoszakowice. Środki od dnia 1 września 2014 roku przekazywane przez Gminę zostały zaklasyfikowane do § 2900.) Faktyczne koszty realizacji zadania wynosiły 36.023,98 zł, stąd powstało zobowiązanie w wysokości 1.375,22 zł na dzień 31.12.2014 r. wobec Gminy Włoszakowice, które uregulowano w 2015 r.

W ciągu roku w załączniku ujęto również planowany wpływ dotacji z Miasta Leszna przeznaczony na refundację wydatków poniesionych przez Gminę na koordynatora projektu OFAL. Plan ujęty w budżecie z czwartą cyfrą „6” i „7” ogółem w wysokości 2.500,- zł został wykonany w wysokości 2.499,27 zł tj. w wysokości faktycznie poniesionych kosztów przez Gminę.

Załącznik nr 6 – wydatki majątkowe

W załączniku przedstawiono szczegółowy wykaz wydatków majątkowych, które zrealizowano w 2014 roku. Załącznik różni się od przyjętego przez Radę Gminy Uchwałą Nr II/8/2014 z dnia 18 grudnia 2014 r. w 2 pozycjach:

a) inwestycja pn.: „Budowa oświetlenia” – plan wg uchwały wynosi 101.800,- zł, natomiast po zmianach ZWG Nr 0050.108.2014 z dnia 29 grudnia 2014 r. wynosi 103.662,- zł, w tym podzadania:

- pn.: „Wykonanie projektu budowlanego oświetlenia drogowego oraz przyłącza energetycznego przy ul. Produkcyjnej w Świąciechowie” – kwota wg uchwały 6.500,- zł, po zmianie ZWG 7.574,- zł. Zwiększenie dotyczy kosztów opłaty przyłączeniowej pominiętej przy rozliczeniu ww. zadania,
- pn.: „Wykonanie projektu budowlanego oświetlenia drogowego oraz przyłącza energetycznego przy ul. Kolejowej w Lasocicach” – kwota wg uchwały 6.000,- zł, po zmianie ZWG 6.394,- zł. Zwiększenie dotyczy kosztów opłaty przyłączeniowej pominiętej przy rozliczeniu ww. zadania,

- pn.: „Wykonanie projektu budowlanego oświetlenia drogowego oraz przyłącza energetycznego przedłużenia ul. Leśnej w Przybyszewie” – kwota wg uchwały 6.000,- zł, po zmianie ZWG 6.394,- zł. Zwiększenie dotyczy kosztów opłaty przyłączeniowej pominiętej przy rozliczeniu ww. zadania,

b) inwestycja pn.: „Dotacje celowe z budżetu na dofinansowanie: USUWANIE ODPADÓW ZAWIERAJĄCYCH AZBEST” – plan wg uchwały wynosi 15.000,- zł, natomiast po zmianach ZWG Nr 0050.113.2014 z dnia 31 grudnia 2014 r. wynosi 15.500,- zł. Zwiększenie planu było konieczne z uwagi na błędne rozliczenie zadania.

Zgodnie z przyjętymi w budżecie zadaniami Gmina Święciechowa w roku 2014 realizowała:

I. Zadania inwestycyjne:

Zadania ujęte w załączniku o przedsięwzięciach do Wieloletniej Prognozy Finansowej

1. Rozbudowa sieci wodociągowej i kanalizacyjnej na nowych osiedlach, zadanie wieloletnie. W 2014 roku realizowano następujące podzadania:

- a) **Budowa sieci wodociągowej w rejonie ul. Lipowej w Święciechowie**
W budżecie początkowym zaplanowano kwotę 80.000,- zł, jednak po przeprowadzonej analizie zapotrzebowania środków na ten cel, Rada Gminy zmniejszyła kwotę planowaną o 16.950,- zł do kwoty 63.050,- zł. Wydatkowano 51.595,54 zł. Zadanie zrealizowane w całości – wykonano ogółem 340,50 mb sieci wodociągowej oraz 2 hydranty nadziemne.
- b) **Budowa sieci wodociągowej w rejonie ul. Krzyckiej w Święciechowie**
W budżecie początkowym zaplanowano kwotę 41.500,- zł, jednak po przeprowadzonej analizie zapotrzebowania środków na ten cel, Rada Gminy zmniejszyła kwotę planowaną o 24.900,- zł do kwoty 16.600,- zł. Wydatkowano 16.425,87 zł. Zadanie zrealizowane w całości – wykonano ogółem 80,80 mb sieci wodociągowej oraz 1 hydrant przeciwpożarowy nadziemny. Zadanie współfinansowane przez grupę inicjatywną w kwocie 3.316,58 zł.
- c) **Wykonanie projektu sieci wodociągowej w rejonie dz. nr 169 w Niechłodzie**
W budżecie początkowym zaplanowano kwotę 13.500,- zł, jednak po przeprowadzonej analizie zapotrzebowania środków na ten cel, Rada Gminy zmniejszyła kwotę planowaną o 600,- zł do kwoty 12.900,- zł. Wydatkowano 12.863,- zł. Zadanie zrealizowane w całości.
- d) **Wykonanie projektu sieci wodociągowej na ul. Modrzewiowej w Święciechowie**
W budżecie początkowym zaplanowano kwotę 7.300,- zł, jednak po przeprowadzonej analizie zapotrzebowania środków na ten cel, Rada Gminy zmniejszyła kwotę planowaną o 780,- zł do kwoty 6.520,- zł. Wydatkowano 6.235 zł. Zadanie zrealizowane w całości.

2. Budowa sieci kanalizacji sanitarnej w Krzycku Małym i Gołanicach – zadanie wieloletnie.

W budżecie początkowym zaplanowano kwotę 2.853.567,- zł z przeznaczeniem na I etap budowy sieci kanalizacji sanitarnej do Gołanic. W wyniku przeprowadzonego przetargu kwotę zmniejszono o 388.567,- zł do wysokości 2.465.000,- zł. Wydatkowano 2.225.037,98 zł. Wykonano rurociąg grawitacyjny PCW Dn 200 mm o długości 2.147,4 mb, rurociąg kanalizacji ciśnieniowej z rur PE Dn 110 mm o długości 1.141,70 mb, przykanaliki PCW Dn 160 mm o długości 468,4 mb i przepompownię ścieków P-4 szt. 1. I etap budowy sieci kanalizacji sanitarnej do Gołanic zakończono.

Ponadto w ramach ww. inwestycji z planowanych niewygasających środków z 2013 roku (kwota planowana 358.000,- zł), realizowano prace wykończeniowe rurociągu tłocznego. W trakcie realizacji okazało się, że środki planowane są niewystarczające, stąd w budżecie 2014 roku doplanowano kwotę 26.815,- zł na dodatkowe prace służące zakończeniu zadania z 2013 roku.

3. Budowa dróg gminnych i chodników – zadanie wieloletnie. W 2014 roku realizowano następujące podzadania:

a) Budowa drogi ul.Rolnej w Długim Starem

W budżecie początkowym zaplanowano 896.000,- zł, ale po rozstrzygniętym przetargu plan zmniejszono do kwoty 447.600,- zł. Wykonanie wynosi 447.568,96 zł. Wykonano nową nawierzchnię jezdni o pow. 1.971,90 m² i chodników o pow. 369,60 m² wraz z odwodnieniem za pomocą kanalizacji deszczowej. Zadanie zrealizowane w całości.

b) Wykonanie projektu budowlanego wraz z uzyskaniem pozwoleń na budowę drogi ul.Stawowej w Gołanicach

Środki zaplanowane w budżecie początkowym – kwota 18.000,- zł, po analizie zmniejszony do kwoty 17.500,- zł. Wydatkowano 17.500,- zł. Zadanie zrealizowane w całości.

4. Przebudowa z rozbudową budynku Urzędu Gminy w Święciechowie.

W budżecie początkowym zaplanowano kwotę 100.000,- zł, ale w trakcie robót, w związku z koniecznością zwiększenia zakresu robót o projekt i wykonanie sieci energetycznej i komputerowej, powstała konieczność zwiększenia planu o kwotę 18.600,- zł. Wykonanie wynosi 118.456,52 zł. W ramach prac wykonano przebudowę pomieszczeń na parterze budynku Urzędu Gminy. Etap prac przewidzianych na rok 2014 został wykonany w całości. Zadanie będzie kontynuowane w latach następnych.

5. Poprawa szkolnej bazy oświatowej - zadanie wieloletnie. W 2014 roku realizowano następujące podzadania:

a) Adaptacja pomieszczenia w pawilonie na bibliotekę szkolną, a pomieszczenia bibliotecznego na salę lekcyjną w ZS w Lasocicach

Środki zaplanowane w budżecie – kwota 16.000,- zł, wydatkowano 15.961,13 zł. Zadanie zrealizowane w całości.

b) Wykonanie opłotowania w Oddziale Przedszkola w Gołanicach od strony ul. Parkowej

Środki zaplanowane w budżecie – kwota 7.000,- zł, wydatkowano 6.998,39,- zł. Zadanie zrealizowane w całości.

- 6. Zagospodarowanie przestrzeni publicznej na Rynku w m. Święciechowa.**
W budżecie początkowym zaplanowano kwotę 143.000,- zł, ale w trakcie robót wyniknęła konieczność zwiększenia planu do kwoty 166.000,- zł. Wykonanie wynosi 160.978,40 zł. W ramach prac wykonano demontaż starych słupów oświetleniowych, montaż szafki złącza pomiarowego i sterowania oświetleniem, wykonano linie kablowe, postawiono 14 słupów oświetleniowych oraz 8 projektorów oświetleniowych w nawierzchni. Wykonano nawierzchnię z kostki granitowej o pow. 305,40 m². Etap prac przewidzianych na rok 2014 został wykonany w całości. Zadanie będzie kontynuowane w latach następnych.
- 7. Budowa oświetlenia – zadanie wieloletnie.** W 2014 roku realizowano następujące podzadania:
- a) Budowa oświetlenia drogowego na ul. Balonowej w Strzyżewicach**
Środki zaplanowane w budżecie – kwota 82.000,- zł, ale po przeprowadzeniu przetargu i zmniejszeniu zakresu prac skorygowano plan do kwoty 29.500,- zł, wykonanie wynosi 29.497,03 zł. Za ww. kwotę ułożono kable w rowach kablowych w rurach osłonowych, zamontowano słupy i oprawy oświetleniowe w ilości 5 szt. W miejscach słupów, które nie są zamontowane pozostawiono zapas kabla umożliwiający ich montaż w następnym etapie robót. Zadanie zrealizowane w zakresie planowanym.
- b) Budowa oświetlenia drogowego w Długim Starem w stronę Długim Nowem**
Środki zaplanowane w budżecie – kwota 80.000,- zł, ale po przeprowadzeniu przetargu i zmniejszeniu zakresu prac skorygowano plan do kwoty 36.550,- zł, wykonanie wynosi 36.548,78 zł. Za ww. kwotę ułożono kable w rowach kablowych w rurach osłonowych, zamontowano słupy i oprawy oświetleniowe w ilości 4 szt. oraz szafkę sterowania oświetleniem. W miejscach słupów, które nie są zamontowane pozostawiono zapas kabla umożliwiający ich montaż w następnym etapie robót. Zadanie zrealizowane w zakresie planowanym.
- c) Budowa oświetlenia drogowego na ul. Tylnej w Lasocicach**
Środki zaplanowane w budżecie – kwota 44.000,- zł, ale po przeprowadzeniu przetargu i zmniejszeniu zakresu prac skorygowano plan do kwoty 15.750,- zł, wykonanie wynosi 15.740,93 zł. Za ww. kwotę ułożono kable w rowach kablowych w rurach osłonowych, zamontowano słupy i oprawy oświetleniowe w ilości 3 szt. oraz szafkę sterowania oświetleniem. W miejscach słupów, które nie są zamontowane pozostawiono zapas kabla umożliwiający ich montaż w następnym etapie robót. Zadanie zrealizowane w zakresie planowanym.
- d) Budowa oświetlenia drogowego przy zatokach autobusowych w m. Długie Nowe**
W budżecie początkowym nie planowano środków na ww. zadanie. W trakcie roku wypląnął problem od mieszkańców na zebraniu wiejskim, oświetlenia zatok autobusowych z uwagi na bezpieczeństwo dzieci i młodzieży dojeżdżającej do szkół w Lesznie. Wprowadzono do budżetu omawiane zadanie z kwotą 1.500,- zł z przeznaczeniem na wykonanie mapy do celów projektowych. Wydatkowano kwotę 1.353,- zł. Zadanie zrealizowane w zakresie planowanym.

e) Wykonanie projektu budowlanego oświetlenia drogowego oraz przyłącza energetycznego przy ul. Produkcyjnej w Świąciechowie

Środki zaplanowane w budżecie początkowym – kwota 9.000,- zł, w trakcie roku zmniejszono plan do kwoty 7.574,- zł, wydatkowano 6.500,- zł. Zadanie zrealizowane w całości.

f) Wykonanie projektu budowlanego oświetlenia drogowego oraz przyłącza energetycznego przy ul. Kolejowej w Lasocicach

Środki zaplanowane w budżecie początkowym – kwota 9.000,- zł, w trakcie roku zmniejszono plan do kwoty 6.394,- zł, wydatkowano 6.393,11 zł. Zadanie zrealizowane w całości.

g) Wykonanie projektu budowlanego oświetlenia drogowego oraz przyłącza energetycznego przedłużenia ul. Leśnej w Przybyszewie

Środki zaplanowane w budżecie początkowym – kwota 9.000,- zł, w trakcie roku zmniejszono plan do kwoty 6.394,- zł, wydatkowano 6.000,- zł. Zadanie zrealizowane w całości.

Pozostałe zadania inwestycyjne:

8. Wykonanie przebudowy tłoczni ścieków P-1 usytuowanej przy „czarnej drodze” w Świąciechowie.

W budżecie początkowym zaplanowano kwotę 275.000,- zł, jednak po przeprowadzonej analizie i rozstrzygnięciu przetargów na roboty skorygowano plan o kwotę 23.950,- zł do kwoty 251.050,- zł. Wykonanie wynosi 251.034,43 zł. W wyniku przebudowy tłoczni ścieków P-1 dokonano wymiany starych urządzeń na nowe, których wydajność nie zapewniała tłoczenia zwiększonej ilości ścieków przesyłanych do oczyszczalni ścieków w Henrykowie nowo budowanymi sieciami kanalizacyjnymi w Gołanicach i Krzycku Małym. Zadanie wykonane w całości.

9. Budowa drogi dojazdowej do gruntów rolnych ul. Henrykowska w Przybyszewie

W budżecie początkowym zaplanowano kwotę 76.000,- zł. W trakcie roku Gmina wystąpiła o dofinansowanie zadania w formie pomocy finansowej do Urzędu Marszałkowskiego w Poznaniu, w wyniku czego otrzymano dotację w wysokości 45.000,- zł. Po zrealizowaniu zadania plan został zmniejszony do kwoty 73.870,- zł, wydatkowano 73.861,50 zł. W ramach zadania wykonano na długości 0,5 km i szerokości 4,0 mb nawierzchnię z kruszywa kamiennego. Na całej szerokości drogi wykonano warstwę podbudowy z kruszywa łamliwego wraz z mieszanką granitową. Zadanie wykonane w całości.

10. Zmiana sposobu użytkowania lokalu użytkowego na lokal mieszkalny.

W budżecie początkowym zadanie nie planowane. W ciągu roku wynikła konieczność – w związku z brakiem nabywców na lokal użytkowy, a zgłoszeniem się potencjalnego nabywcy na lokal mieszkalny - przebudowy wejścia w omawianym lokalu. Ustalono plan na tym zadaniu w wysokości 4.950,- zł, wykonanie wynosi 4.949,25 zł. Zadanie wykonane w całości.

11. Wykonanie i doposażenie placów zabaw na terenie Gminy.

W budżecie początkowym zaplanowano wydatki na wykonanie i doposażenie placów zabaw w dziale „II. Zakupy inwestycyjne” na kwotę 45.100,- zł. W trakcie roku zmieniono klasyfikację planowanych zadań i przeniesiono

planowaną kwotę do działu „I.Wydatki inwestycyjne” oraz zwiększono ją do 50.170,- zł. Wykonanie wynosi 50.067,15 zł. Na cztery podzadania wystąpiono do Urzędu Marszałkowskiego o dofinansowanie ze środków PROW. W ramach realizacji wykonano następujące podzadania:

a) Wykonanie placu zabaw w m. Ogrody

Środki zaplanowane w budżecie – kwota 18.450,- zł, wydatkowano 18.442,20 zł. Zadanie dofinansowane ze środków PROW-LEADER na kwotę 11.947,80 zł. Zadanie zrealizowane w całości.

b) Dopuszczenie placu zabaw w m. Trzebiny

Środki zaplanowane w budżecie – kwota 3.100,- zł, wydatkowano 3.099,60 zł. Zadanie dofinansowane ze środków PROW-LEADER na kwotę 2.008,03 zł. Zadanie zrealizowane w całości.

c) Dopuszczenie placu zabaw w m. Gołanice

Środki zaplanowane w budżecie – kwota 7.870,- zł, wydatkowano 7.826,49 zł. Zadanie dofinansowane ze środków PROW-LEADER na kwotę 5.070,28 zł. Zadanie zrealizowane w całości.

d) Dopuszczenie placu zabaw przy ul. Dojazdowej w Świąciechowie

Środki zaplanowane w budżecie – kwota 9.230,- zł, wydatkowano 9.221,31 zł. Zadanie dofinansowane ze środków PROW-LEADER na kwotę 5.973,89 zł. Zadanie zrealizowane w całości.

e) Dopuszczenie placu zabaw w m. Henrykowo

Środki zaplanowane w budżecie – kwota 3.620,- zł, wydatkowano 3.616,20 zł. Zadanie zrealizowane w całości.

f) Dopuszczenie placu zabaw w m. Strzyżewice

Środki zaplanowane w budżecie – kwota 3.450,- zł, wydatkowano 3.444,- zł. Zadanie zrealizowane w całości.

g) Dopuszczenie placu zabaw w m. Piotrowice

Środki zaplanowane w budżecie – kwota 2.000,- zł, wydatkowano 1.980,30 zł. Zadanie zrealizowane w całości.

h) Dopuszczenie placu zabaw przy ul. Lasocickiej w Świąciechowie

Środki zaplanowane w budżecie – kwota 2.450,- zł, wydatkowano 2.436,63 zł. Zadanie zrealizowane w całości.

12. Zakup i montaż kotła centralnego ogrzewania wraz z osprzętem na Sali wiejskiej w Lasocicach

W budżecie początkowym nie planowano wydatków na ten cel, lecz w m-cu styczniu 2014 r. nastąpiła awaria pieca i należało wprowadzić do budżetu ww. zadanie. Zaplanowano w budżecie kwotę 18.000,- zł, wydatkowano 17.999,38 zł. Zadanie wykonane w całości.

II. Zakupy inwestycyjne

1. Wykup nieruchomości

Zaplanowana kwota w wysokości 93.400,- zł nie została wykonana w związku z tym, że nie doszło do planowanej zamiany gruntów.

2. Zakupy związane z komputeryzacją Urzędu Gminy

Środki zaplanowane w budżecie – kwota 36.900,- zł, wydatkowano 36.392,75 zł. Ze środków tych zakupiono 2 komputery i 2 drukarki, serwer i oprogramowanie do wirtualizacji serwerów, program komputerowy „WPF Asystent” i zmodernizowano używany serwer.

3. Zakup urządzeń rekreacyjnych i zręcznościowych na place zabaw w Oddziałach Przedszkola w Długiem Starem, Gołanicach, Święciechowie i Niechłodzie

W budżecie początkowym zaplanowano kwotę 10.000,- zł, jednak po przeprowadzonej analizie zapotrzebowania środków na ten cel i rezygnacji z zakupu zmywarki do Oddziału Przedszkola w Długiem Starem zwiększono plan do kwoty 12.000,- zł. Wykonanie wynosi 12.000,- zł.

4. Zakup zmywarki gastronomicznej do Oddziału Przedszkola w Długiem Starem

W budżecie początkowym zaplanowano kwotę 2.000,- zł, jednak w ciągu roku zrezygnowano z zakupu i przeniesiono środki na zadanie doposażenia placów zabaw w urządzenia rekreacyjne i zręcznościowe w Oddziałach Przedszkola.

5. Zakup i montaż urządzeń na placach zabaw w Henrykowie, Trzebinach, Ogradach, Gołanicach oraz przy ul. Dojazdowej w Święciechowie

W budżecie początkowym zaplanowano środki w wysokości 45.100,- zł, ale po przeprowadzonej analizie środki przeniesiono do wydatków inwestycyjnych.

6. Zakup patelni elektrycznej do Sali wiejskiej w Przybyszewie

W budżecie zaplanowano kwotę 6.000,- zł, wydatkowano 4.868,- zł. Zadanie zrealizowane w całości.

III. Dotacje i pomoc finansowa, wpłaty na fundusz oraz zwroty dotacji

1. Budowa ścieżki rowerowej ze Święciechowy do Gołanic

Na ww. cel zaplanowano w budżecie początkowym 400.000,- zł na pomoc finansową dla Powiatu Leszczyńskiego. W trakcie roku budżetowego, po konsultacjach i wyłonieniu wykonawcy przez Zarząd Dróg przy Starostwie Leszczyńskim okazało się, że udział Gminy Święciechowa w kosztach tego zadania nie przewyższy kwoty 345.000,- zł. Z ostatecznie zaplanowanej kwoty wydatkowano 344.600,- zł. Zadanie zostało wykonane w całości.

2. Wpłata na Fundusz Wsparcia Państwowej Straży Pożarnej na zakup samochodu ratowniczo-gaśniczego dla KM PSP w Lesznie

W budżecie zaplanowano 80.000,- zł na wpłatę na Fundusz Wsparcia Państwowej Straży Pożarnej z przeznaczeniem na zakup samochodu ratowniczo-gaśniczego dla Komendy Miejskiej Państwowej Straży Pożarnej w Lesznie. W zamian za wpłatę środków na ww. Fundusz KM PSP w Lesznie przekazała używany samochód ratowniczo-gaśniczy dla jednostki Ochotniczej Straży Pożarnej w Święciechowie, która to jednostka funkcjonuje w ramach krajowego systemu ratownictwa.

3. Budowa przydomowych oczyszczalni ścieków

W budżecie początkowym zaplanowano kwotę 25.000,- zł, jednak po przeprowadzonej analizie zapotrzebowania środków na ten cel, w IV kwartale roku 2014 Rada Gminy zmniejszyła kwotę planowaną o 10.500,- zł do kwoty 14.500,- zł. Wydatkowano 7.000,- zł. Z dofinansowania budowy przydomowych oczyszczalni ścieków skorzystały 2 osoby fizyczne w kwocie po 3.500,- zł każda.

4. Usuwanie odpadów zawierających azbest

W budżecie początkowym zaplanowano kwotę 25.000,- zł, jednak po przeprowadzonej analizie zapotrzebowania środków na ten cel, w IV kwartale roku 2014 Rada Gminy zmniejszyła kwotę planowaną o 9.500,- zł

do kwoty 15.500,- zł. Wydatkowano 15.406,40 zł. Z dofinansowania usuwania odpadów zawierających azbest skorzystało 7 podmiotów (5 osób fizycznych w kwocie od 500,- zł do 3.000,- zł, a także 2 wspólnoty mieszkaniowe po 3.000,- zł każda).

5. Zwrot dotacji celowej na budowę Orlików w Lasocicach i Świąciechowie do budżetu państwa (Ministerstwo Sportu)

W budżecie początkowym nie planowano środków na ten cel. Jednakże, w związku z podjęciem działań o odzyskanie podatku VAT od prowadzonej działalności przez Gminę, należało otrzymanym zwrotem podatku podzielić się z jednostkami, które udzieliły dotacji na wskazane zadania. Stąd ustalenie planu w wysokości 12.807,- zł jako zwrot dotacji do budżetu państwa z tytułu zwrotu części podatku VAT. Wykonanie wynosi 12.806,49 zł.

6. Zwrot dotacji celowej na budowę Orlików w Lasocicach i Świąciechowie do budżetu Województwa Wielkopolskiego (Urząd Marszałkowski)

W budżecie początkowym nie planowano środków na ten cel. Jednakże, w związku z podjęciem działań o odzyskanie podatku VAT od prowadzonej działalności przez Gminę, należało otrzymanym zwrotem podatku podzielić się z jednostkami, które udzieliły dotacji na wskazane zadania. Stąd ustalenie planu w wysokości 8.037,- zł jako zwrot dotacji do Województwa Wielkopolskiego z tytułu zwrotu części podatku VAT. Wykonanie wynosi 8.036,07 zł.

Załącznik nr 7 – dotacje udzielane z budżetu

W załączniku przedstawiono plan początkowy, zmiany w planie, plan końcowy, wykonanie i % realizacji dotacji udzielanych z budżetu, z podziałem na jednostki sektora finansów publicznych i jednostki spoza tego sektora z wyodrębnieniem dotacji bieżących i majątkowych.

Załącznik różni się od przyjętego przez Radę Gminy Uchwałą Nr II/8/2014 z dnia 18 grudnia 2014 r. w jednej pozycji w grupie dotacji na zadania majątkowe udzielane jednostkom nie należącym do sektora finansów publicznych pn.: „dotacje na usuwanie wyrobów z azbestu” – plan wg uchwały wynosi 15.000,- zł, po zmianach ZWG Nr 0050.113.2014 z dnia 31 grudnia 2014 r. wynosi 15.500,- zł. Zwiększenie planu było konieczne z uwagi na błędne rozliczenie korekty planu – nie uwzględnienie w rozliczeniu 1 pozycji dotacji.

W dotacjach dla jednostek sektora finansów publicznych wyodrębniono dotacje podmiotowe, które przeznaczone są dla Samorządowego Ośrodka Kultury i Biblioteki – wykonano je w 100 % planowanych wielkości. Dotacje obejmują również dotacje celowe, w których wyodrębniono dotacje przekazywane na podstawie umów i porozumień z innymi podmiotami (na zadania oświatowe dla Gminy Włoszakowice – wykonanie 89,35 %, dla Miasta Leszna na komunikację podmiejską – wykonanie 99,99 %, dla Miasta Leszna na utrzymanie 5 boksów w schronisku dla bezdomnych zwierząt – wykonanie 92,85 % planowanych wielkości, dla Miasta Leszna na OFAL – wykonanie 70,18 %), a także dotacje w formie pomocy finansowej dla Powiatu Leszczyńskiego na remont chodników – wykonanie 100 % i na budowę ścieżki rowerowej ze Świąciechowy do Gołanic – wykonanie 99,88 % wielkości planowanych.

Dotacje dla jednostek spoza sektora finansów publicznych przekazywane są na podstawie odrębnych przepisów na zadania własne Gminy zlecane

do wykonania innym podmiotom – wykonanie w 100 % dotyczy dotacji dla klubów sportowych – na podstawie ustawy o pożytku publicznym i wolontariacie w kwocie 96.000,- zł, dotacji dla Centrum Integracji Społecznej – dotacja podmiotowa na podstawie uchwały Rady Gminy, dla Wodnego Ochotniczego Pogotowia Ratunkowego na zadania w zakresie zapewnienia bezpieczeństwa osób przebywających na obszarach wodnych na podstawie uchwały Rady Gminy. Natomiast dotacje z zakresu ochrony środowiska wykonywane na podstawie ustaw i uchwał Rady Gminy są zrealizowane w niższej niż planowano wysokości z uwagi na brak zgłoszeń na dofinansowanie (dopłatę do budowy przydomowych oczyszczalni – wykonano w 48,28 %, a dofinansowanie usuwania odpadów zawierających azbest – w 99,40 % planu).

Załącznik Nr 8 - Dochody budżetu państwa

Gmina przy wykonywaniu zadań zleconych z zakresu administracji rządowej oraz innych na podstawie odrębnych ustaw gromadzi również dochody związane z ich realizacją. Dochody te podlegają odprowadzeniu do budżetu państwa. O wysokości planowanych dochodów budżetu państwa na dany rok Gmina otrzymuje zawiadomienie od Wojewody Wielkopolskiego. Z tytułu realizacji tych zadań Gmina ma prawo potrącić 5 % wykonanych wpływów, a z dochodów związanych z obsługą funduszu alimentacyjnego i świadczeń rodzinnych – 20 % lub 40 % (w przypadku zaliczki alimentacyjnej - 50%). Odsetki i koszty upomnień w całości odprowadzane są na rachunek Wojewody Wielkopolskiego. Potrącone środki stanowią dochód Gminy.

Z wykonanych dochodów budżetu państwa Gmina sporządza sprawozdanie Rb-27 ZZ.

Dochody i wydatki związane z realizacją Gminnego Programu Profilaktyki i Rozwiązywania Problemów Alkoholowych i Gminnego Programu Przeciwdziałania Narkomanii

Środki planowane z opłat za zezwolenie na sprzedaż alkoholu na terenie Gminy Świąciechowa w wysokości 98.100,- zł, wpłynęły w kwocie 98.468,58 zł tj. w 100,38 % planowanych wielkości. Wykorzystano je w wysokości 92.089,24 zł tj. 93,11 % w stosunku do planu, a w 93,52 % wielkości wpływów.

Z ww. środków realizowano zadania przyjęte w „Gminnym Programie Profilaktyki i Rozwiązywania Problemów Alkoholowych na rok 2014” oraz w „Gminnym Programie Przeciwdziałania Narkomanii”. Zadania wykonano, a niewykorzystane środki zasilają wielkość „wolnych środków z lat ubiegłych”.

Dochody i wydatki związane z ochroną środowiska

Środki planowane z opłat za korzystanie ze środowiska (określone w art. 402 ust. 4-6 ustawy Prawo ochrony środowiska) w wysokości 77.000,- zł wpłynęły do budżetu Gminy z Urzędu Marszałkowskiego w kwocie 73.216,12 zł. W 2014 roku Gmina wydała w całości wykonane kwoty na zadania związane z ochroną środowiska, w tym: na działania z zakresu gospodarki wodno-ściekowej 57.810,12,- zł (dz.010 rozdz. 01010 § 6050 kwota 50.810,12 zł, dz. 900 rozdz. 90002 § 6230 kwota 7.000,- zł) oraz na działania związane z ochroną powietrza atmosferycznego i klimatu 15.406,- zł (dz. 900 rozdz. 90005 § 6230). Faktycznie

wydatkowano na ochronę środowiska kwoty wyższe niż uzyskane z opłat za korzystanie ze środowiska (w sprawozdaniu OŚ-4g za rok 2014 wykazano kwotę 2.716.121,- zł jako wydatki Gminy z dochodów własnych innych niż opłaty i kary za korzystanie ze środowiska).

Ponadto w budżecie początkowym Gmina zaplanowała dochód z tytułu opłaty produktowej (jako ewentualne wpływy zaległe z lat poprzednich, gdyż w 2014 roku już nie obowiązywał przepis art. 29 ust. 4 ustawy o obowiązkach przedsiębiorców w zakresie gospodarowania niektórymi odpadami oraz o opłacie produktowej) w wysokości 2.100,- zł, natomiast do końca m-ca listopada nie wpłynęły żadne kwoty, wobec powyższego Uchwałą Nr II/8/2014 Rady Gminy Święciechowa z dnia 18 grudnia 2014 r. planowane dochody i wydatki nimi finansowane zostały skorygowane. Wydatki na edukację ekologiczną realizowano z dochodów własnych Gminy.

Wydatki na programy i projekty realizowane przy udziale środków UE oraz zmiany w planie wydatków zgodnie z art. 269 pkt 2 ustawy o finansach publicznych

Wydatki bieżące dotyczą zadania pn.:

- W trakcie roku 2014 Gmina podjęła współpracę z Miastem Leszmem i ościennymi Gminami w zakresie realizacji zadań wynikających z Obszaru Funkcjonalnego Aglomeracji Leszczyńskiej – projekt pod nazwą „Partnerstwo Obszaru Funkcjonalnego dla wzmocnienia rozwoju i spójności społeczno-gospodarczej Aglomeracji Leszczyńskiej”. Wydatki na ten cel w wysokości 9.084,- zł zostały określone w budżecie początkowym i do końca roku plan się nie zmienił. Wykonanie 6.375,21 zł. Ponadto w ramach Projektu Gmina w ciągu roku otrzymała środki jako refundacja wydatków na koszty koordynatora Projektu. **Stąd należało w ciągu roku wprowadzić do planu wydatków kwotę 2.500,- zł z czwartą cyfrą „6” i „7” w dz. 750 rozdz. 75095 §§ 401, 411, 412.** Środki pochodziły częściowo z Funduszu Norweskiego, częściowo z budżetu państwa, częściowo z budżetu Miasta Leszna. Wydatkowano kwotę 2.499,27 zł (odpowiednio w §§ z czwartą cyfrą „6” kwotę 736,- zł, a z czwartą cyfrą „7” kwotę 1.763,27 zł) .

- Ponadto Gmina w 2014 kontynuowała realizację Projektu ze środków Fundacji Rozwoju Systemu Edukacji – Narodowej Agencji Programu „Uczymy się przez całe życie” na Partnerski Projekt Szkół Programu Comenius na lata 2013 - 2015. Realizatorem projektu jest ZS w Lasocicach. **W ciągu roku zmieniono wysokość planowanych środków na rok 2014 na poszczególnych paragrafach klasyfikacji budżetowej i dokonano przeniesień środków pomiędzy paragrafami (odpowiednio Zarządzeniem Wójta Gminy Nr 0050.45.2014 z dnia 18 czerwca 2014 r. dokonano przeniesień środków na kwotę 8.000,- zł, Uchwałą Rady Gminy Nr II/8/2014 z dnia 18 grudnia 2014 r. zmniejszenie środków o kwotę 8.735,- zł, Zarządzeniem Wójta Gminy Nr 0050.106.2014 z dnia 19 grudnia 2014 r. dokonano przeniesień środków na kwotę 563,- zł).** Na wyodrębnionym koncie bankowym znajdowała się na 1.1.2014 r. kwota 49.429,99 zł (bez odsetek), do dochodów roku 2014 zaliczono kwotę 33.049,23 zł, tj. w wysokości poniesionych wydatków. Pozostałą kwotę prześlęgowano na dochody przyszłych okresów (konto 909). W roku 2015 do dochodów włączono pozostałą kwotę (zgodnie z przyjętą procedurą wg Zarządzenia Nr 0050.55.2013 Wójta Gminy z dnia 8 października 2013 r.).

- Trzecim zadaniem bieżącym, które Gmina zamierzała realizować był program gospodarki niskoemisyjnej, którego wykonanie miało być dofinansowane ze środków Funduszu Spójności. W budżecie początkowym zaplanowano na ten cel 35.000,- zł, w tym z czwartą cyfrą „7” kwotę 29.750,- zł, a z czwartą cyfrą „9” kwotę 5.250,- zł. W ciągu roku okazało się, że przeciągające się procedury spowodują, że planowane środki będą mogły być wydane dopiero w 2015 roku. Zadanie więc przeniesiono do przedsięwzięć w ramach WPF, a **plan w 2014 roku skorygowano do wartości 0,- zł.**

Wykonanie oraz **zmiany w planie wydatków inwestycyjnych** na programy i projekty współfinansowane ze środków UE dotyczą zadania pn.: „Budowa i doposażenie placów zabaw na terenie Gminy Święciechowa”. W ramach tego zadania były wykonywane m.in. podzadania pn.: „Budowa placu zabaw w m. Ogrody”, „Doposażenie placu zabaw w m. Trzebiny”, „Doposażenie placu zabaw w m. Gołanice”, „Doposażenie placu zabaw przy ul. Dojazdowej w Święciechowie”, na dofinansowanie których Gmina podpisała umowę nr 02533-6930-UM1540315/14 w dniu 10.10.2014 r. ze środków PROW-LEADER. **Stąd należało w ciągu roku wprowadzić do planu wydatków z czwartą cyfrą „7” kwotę 25.000,- zł i czwartą cyfrą „9” kwotę 6.374,- zł w dz. 900 rozdz. 90004 § 605 (Uchwała Rady Gminy Nr XXXVI/291/2014 z 23 października 2014 r.).** Środki wpłynęły w 2015 roku w wysokości 25.000,- zł.

W 2014 roku otrzymano dotacje ze środków UE i budżetu państwa (dotacje z czwartą cyfrą „1”, „7” i „9”) w wysokości 263.784,50 zł na zadania:

- „Budowa sieci kanalizacji sanitarnej w m. Ogrody” realizowane w 2013 roku – refundacja w wysokości 205.996,- zł,
- Koordynator projektu „Partnerstwo Obszaru Funkcjonalnego dla wzmocnienia rozwoju i spójności społeczno-gospodarczej Aglomeracji Leszczyńskiej” - w kwocie 2.499,27 zł,
- „Uczymy się przez całe życie” COMENIUS – kwota 33.049,23 zł,
- „Utworzenie Parku Fitness w miejscowości Gołanice” realizowane w 2013 roku – refundacja w wysokości 22.240,- zł.

Natomiast w ostatnich dniach grudnia 2014 r. Gmina otrzymała środki z Miasta Leszna jako zwrot dotacji udzielonej na „Zamknięcie i rekultywację 13 składowisk odpadów”. Środki sklasyfikowano w dz. 900 rozdz. 90002 § 6668 – kwota 125.089,65 zł oraz w § 6669 – kwota 16.820,54 zł.

Ponadto w 2015 roku Gmina zaplanowała wpływ środków na realizowane zadanie w 2014 r. tj. na omawiane podzadania związane z utworzeniem i doposażeniem placów zabaw w wysokości 25.000,- zł (wpływ na konto Gminy – 10.03.2015 r.).

Stopień zaawansowania realizacji programów wieloletnich zgodnie z art. 269 pkt 3 ustawy o finansach publicznych.

W 2014 roku Gmina realizowała następujące zadania wieloletnie, które ujęte są w załączniku o przedsięwzięciach do Wieloletniej Prognozy Finansowej:

1. Zadania bieżące:

- a) zadanie pn.: „Opracowanie planu gospodarki niskoemisyjnej dla Gminy Święciechowa” – w 2014 roku podpisano umowę na sporządzenie wszelkich

analiz koniecznych do opracowania ww. dokumentu. Realizacja zadania i dofinansowanie ze środków Funduszu Spójności zaplanowano na 2015 rok. W 2014 roku nie poniesiono żadnych wydatków.

- b) zadanie pn.: „Partnerski Projekt Szkół Programu Comenius” w ramach Programu „Uczymy się przez całe życie” – zadanie realizowane na lata 2013 - 2015. Realizatorem projektu jest ZS w Lasocicach. W roku 2013 poniesiono wydatki w kwocie 17.450,01 zł realizując partnerski wyjazd młodzieży do Rumunii oraz zakup sprzętu umożliwiającego realizację i sporządzenie sprawozdania z wykonania zadania (tablica korkowa, drukarka, aparat fotograficzny, wykonanie banera reklamowego). W 2014 roku zrealizowano wyjazd młodzieży do Chorwacji oraz pokryto koszty pobytu dzieci z partnerskich krajów w naszej Gminie. Ogółem w 2014 r. poniesiono wydatki na kwotę 33.049,23 zł. Dalsza realizacja programu będzie kontynuowana w roku 2015;
- c) Zadanie pn.: „Partnerstwo Obszaru Funkcjonalnego dla wzmocnienia rozwoju i spójności społeczno-gospodarczej Aglomeracji Leszczyńskiej” - – zadanie realizowane w latach 2013 - 2016. W roku 2013 nie poniesiono żadnych wydatków. W 2014 roku przekazano dotację do Miasta Leszna w wysokości 9.084,- zł (Miasto niewykorzystało dotację w wysokości 2.708,79 zł zwróciło na konto Gminy w dniu 30 grudnia 2014 r.), a także otrzymano dotację i ją wykorzystano na pracę koordynatora Projektu w Gminie Święciechowa (plan 2.500,- zł – wykorzystanie 2.499,27 zł). Dalsze prace i wydatki przewidziane są na lata 2015 i 2016;
- d) Zadanie pn.: „Mały Mistrz” - w 2014 roku podpisano umowę na realizację omawianego projektu. Do realizacji Programu „Mały Mistrz” przystąpił ZS w Święciechowie (zadanie będzie realizowane w latach 2014-2017). Program dofinansowywany jest przez Ministerstwo Sportu i Turystyki (działanie „Wspieranie przedsięwzięć w zakresie upowszechniania sportu dzieci i młodzieży”) ze środków Funduszu Rozwoju Kultury Fizycznej oraz przez samorząd Województwa Wielkopolskiego. Gmina nie otrzymuje dotacji na wykonanie zadania, ale Szkoła otrzyma w użytkowanie sprzęt sportowy. Do wydatków Gminy należy wynagrodzenie nauczyciela WF za przeprowadzone zajęcia dodatkowe w ramach Programu, a także dowóz dzieci na zajęcia nauki pływania. W 2014 roku Gmina wydatkowała kwotę 2.250,- zł (wynagrodzenie nauczyciela WF), w zajęciach udział wzięły trzy klasy pierwsze (razem 48 uczniów). Jednocześnie w m-cu sierpniu ZS Święciechowa otrzymał sprzęt sportowy o wartości 1.500,- zł, w tym piłki do koszykówki, do siatkówki, piłki nożne, piłki do gier i zabaw, piłki do ćwiczeń rzutowo-chwytnych, maty do ćwiczeń gimnastycznych, szarfy, woreczki gimnastyczne, skakanki i inne przyrządy gimnastyczne. Program będzie kontynuowany w następnych latach aż do 2017 roku;
- e) zadanie pn.: „Opracowanie zmiany studium uwarunkowań i kierunków zagospodarowania Gminy” – w 2014 roku zadanie zrealizowano w całości;
- f) zadanie pn.: „Opracowanie miejscowego planu zagospodarowania przestrzennego północno-wschodnich terenów Gminy (rejon Osiedla i planowanej trasy S5 w m. Święciechowa)” – w 2013 roku rozpoczęto procedurę wyłonienia wykonawcy i podpisano umowę, w 2014 roku zadanie zakończono. Rada Gminy Uchwałą Nr XXXVI/294/2014 z dnia 23 października 2014 r. przyjęła plan miejscowy w Święciechowie rejon trasy S5 i osiedla mieszkaniowego i - zgodnie z umową zawartą z Wykonawcą -

wypłacono 50 % wartości zleconych robót. Jednakże Wojewoda Wielkopolski w trybie nadzoru wszczął postępowanie i rozstrzygnął o nieważności omawianej uchwały, wobec tego prace nad planem będą trwały jeszcze w 2015. Zadanie przeniesiono do realizacji na rok 2015;

- g) Zadanie pn.: „Poprawa szkolnej bazy oświatowej poprzez wykonywanie prac remontowych” – w 2014 roku zrealizowano zamierzone prace (omówione w części dotyczącej sfery socjalnej wydatków) na kwotę 172.221,43 zł (przy zakładanych nakładach w WPF – 126.000,- zł).

2. Zadania majątkowe:

- a) zadanie pn.: „Budowa sieci kanalizacji sanitarnej w Krzycku Małym i Gołanicach” – stopień realizacji tego zadania omówiono przedstawiając powyżej komentarz do pozycji I.2 Załącznika Nr 6 „Realizacja wydatków majątkowych w roku 2014”;
- b) zadanie pn.: „Budowa sieci kanalizacji sanitarnej w m.Przybyszewo – etap II” – w 2014 r. nie poniesiono żadnych wydatków. Zadanie będzie realizowane w latach 2018 - 2019;
- c) zadanie pn.: „Budowa Sali gimnastycznej w Długiem Starem” – w 2014 r. nie poniesiono żadnych wydatków. Zadanie będzie realizowane w roku 2017;
- d) zadanie pn.: „Termomodernizacja wraz ze zmianą kolorystyki elewacji budynku Zespołu Szkół w Święciechowie” – w 2014 r. nie poniesiono żadnych wydatków. Zadanie będzie realizowane w latach 2018 – 2019;
- e) zadanie pn.: „Budowa oświetlenia” – stopień realizacji tego zadania omówiono przedstawiając powyżej komentarz do pozycji I.7 Załącznika Nr 6 „Realizacja wydatków majątkowych w roku 2014”;
- f) zadanie pn.: „Budowa dróg gminnych i chodników” - stopień realizacji tego zadania omówiono przedstawiając powyżej komentarz do pozycji I.3 Załącznika Nr 6 „Realizacja wydatków majątkowych w roku 2014”;
- g) zadanie pn.: „Poprawa szkolnej bazy oświatowej” - stopień realizacji tego zadania omówiono przedstawiając powyżej komentarz do pozycji I.5 Załącznika Nr 6 „Realizacja wydatków majątkowych w roku 2014”;
- h) zadanie pn.: „Przebudowa z rozbudową budynku Urzędu Gminy w Święciechowie” – stopień realizacji tego zadania omówiono przedstawiając powyżej komentarz do pozycji I.4 Załącznika Nr 6 „Realizacja wydatków majątkowych w roku 2014”;
- i) zadanie pn.: „Rozbudowa kanalizacji sanitarnej i wodociągowej” - stopień realizacji tego zadania omówiono przedstawiając powyżej komentarz do pozycji I.1 Załącznika Nr 6 „Realizacja wydatków majątkowych w roku 2014”;
- j) zadanie pn.: „Zagospodarowanie przestrzeni publicznej – Rynku w m. Święciechowa” - stopień realizacji tego zadania omówiono przedstawiając powyżej komentarz do pozycji I.6 Załącznika Nr 6 „Realizacja wydatków majątkowych w roku 2014”;
- k) zadanie pn.: „Rozbudowa remizy strażackiej o stanowisko garażowe z zapleczem technicznym w Święciechowie” - zaplanowano wydatki na lata 2014 i 2015. Ostatecznie zrezygnowano z realizacji ww. zadania.

Zadłużenie Gminy Świąciechowa na 31.12.2014 r.

Na dzień 31 grudnia 2014 r. zadłużenie Gminy Świąciechowa wynosi 4.970.505,- zł, w tym: z tytułu zaciągniętych wcześniej pożyczek w WFOŚiGW w Poznaniu 4.648.762,- zł, z tytułu zaciągniętego kredytu komercyjnego 321.426,- zł oraz z tytułu zobowiązań wymagalnych 317,- zł. Spłata zadłużenia przebiega zgodnie z planowanymi terminami. Spłata zobowiązań wymagalnych nastąpiła w m-cu styczniu 2014 r.

W Wieloletniej Prognozie Finansowej oprócz zaciągniętych kredytów i pożyczek do końca 2014 r. Gmina wykazała planowane do zaciągnięcia w roku 2015 pożyczki i kredyty (ogółem 1.620.000,- zł, w tym 900.000,- zł pożyczka z WFOŚiGW w Poznaniu na zadanie inwestycyjne pn.: „Budowa sieci kanalizacji sanitarnej w Krzyczku Małym i Gołanicach” oraz 720.000,- zł kredyt komercyjny na częściową spłatę wcześniej zaciągniętych kredytów i pożyczek).

Od roku 2014 obowiązuje Gminę przepis art. 243 ustawy z dnia 27 sierpnia 2009 r. o finansach publicznych (Dz. U. z 2013 r. Nr 885 ze zm.). Gmina spełnia w latach 2015-2023, tj. w planowanym okresie spłaty zadłużenia, wszystkie wymogi wynikające z przytoczonych przepisów określających maksymalne wskaźniki.

Inne zobowiązania Gminy na 31.12.2014 r.

Na dzień 31 grudnia 2014 r. Gmina posiadała zobowiązania (wg sprawozdania Rb-28S za IV kwartał 2014 r.) w wysokości 698.470,10 zł, w tym wymagalne zobowiązania: 317,- zł (z tytułu nieprzekazanych do końca roku 2014 środków na konto funduszu świadczeń socjalnych w Zespole Szkół Szkoła Podstawowa i Gimnazjum w Długiem Starem). Wszystkie zaciągnięte zobowiązania mieszczą się w upoważnieniach przekazanych Wójtowi przez Radę Gminy Świąciechowa na mocy §10 uchwały budżetowej na rok 2014 oraz na podstawie § 9 pkt 3 w upoważnieniach przekazanych przez Wójta poszczególnym kierownikom jednostek budżetowych i zostały uregulowane na początku 2015 roku.

Informacja o zaległościach w dochodach realizowanych przez Gminę według stanu na dzień 31 grudnia 2014 roku oraz podjęte działania egzekucyjne.

Zaległości według jednostek realizujących dochody przedstawiają się następująco:

• URZĘDY SKARBOWE

	<u>31.12.2014 r.</u>
należności	439.494,80 zł
dochody wykonane	399.756,60 zł
zaległości	13.114,45 zł
udział zaległości w należnościach	2,98 %
udział zaległości w dochodach	3,28 %

W stosunku do roku 2013 zmniejszył się udział zaległości zarówno w należnościach (w 2013 r. – 3,17 %, w 2014 r. – 2,98 %), jak i w dochodach wykonanych (w 2013 r. – 3,32 %, w 2014 r. – 3,28 %). Największe zaległości występują w podatku od działalności gospodarczej osób fizycznych opłacanym w formie karty podatkowej, bo aż 9.549,- zł (72,81 % ogólnej kwoty zaległości).

W roku 2014 zaległości te stanowią 56,22 % należności i zmalały w stosunku do 2013 roku o 2,77 punktu procentowego. Kolejną pozycją, pod względem wielkości są zaległości w podatku od spadków i darowizn, które wynoszą 1.935,40 zł, a następnie w podatku od czynności cywilnoprawnych od osób prawnych – kwota 1.600,- zł i od osób fizycznych – kwota 30,05 zł.

• URZĄD GMINY

	31.12.2014 r.
należności	8.978.331,42 zł
dochody wykonane	7.599.831,35 zł
zaległości	737.112,41 zł
udział zaległości w należnościach	8,21 %
udział zaległości w dochodach	9,70 %

W poszczególnych pozycjach realizacja należności przedstawia się następująco:

rodzaj należności	należności	zaległości	%
Pod.od nieruchomości- os.pr.	4.905.681,80	527.129,92	10,75
Pod.od nieruchomości- os.fiz.	1.539.790,65	120.716,61	7,84
Pod.rolny-os.prawne	36.122,90	879,11	2,43
Pod.rolny-os.fizyczne	359.666,75	21.633,87	6,01
Pod.leśny – os.fizyczne	8.710,30	319,00	3,66
Pod.od śr.transp.-os.fizyczne	151.967,00	6.774,00	4,46
Opłaty (planist., adiacencka) *)	145.246,25	9.810,46	6,75
Mienie komunalne- dzierżawy i najem	177.031,32	49.849,44	28,16
Pozostałe pozycje	1.654.114,45	0,00	
RAZEM	8.978.331,42	737.112,41	8,21

*) zaległość dotyczy opłaty adiacenckiej

W stosunku do roku 2013 udział zaległości zarówno w należnościach, jak i dochodach wykonanych zmalał, co jest prawidłowym zjawiskiem i świadczy o skutecznej egzekucji oraz dyscyplinie podatników.

W celu likwidacji zaległości podatkowych w roku 2014 prowadzono następujące działania:

1. Wystawiono i doręczono zalegającym podatnikom 888 upomnień, w tym:

- podatek od nieruchomości od os. prawnych – 35 upomnień,
- podatek od nieruchomości od os. fizycznych – 337 upomnień,
- podatek rolny i łączne zobowiązanie pieniężne – 504 upomnienia,
- podatek od śr. transportowych od os. prawnych – 5 upomnień,
- podatek od śr. transportowych – od os. fizycznych – 7 upomnień.

2. Wystawiono 126 tytułów wykonawczych na zaległe zobowiązania podatkowe na ogólną kwotę 152.417,10 zł, w tym na:

- pod. od nieruchomości od os.prawnych – 14 szt. na kwotę 73.155,- zł,
- pod. od nieruchomości od os.fizycznych – 50 szt. na kwotę 26.744,50 zł,
- pod. rolny od os.prawnych – 2 szt. na kwotę 2.607,- zł,
- pod. rolny i łączne zobowiązanie pieniężne od os.fizycz. – 56 szt. na kwotę 44.133,60 zł,
- pod. od śr. transportowych od os. prawnych – 2 szt. na kwotę 1.571,- zł,
- pod. od śr. transportowych od os. fizycznych – 2 szt. na kwotę 4.206,- zł.

Należności Gminy o charakterze cywilnoprawnym były również na bieżąco analizowane i podjęto szereg działań w celu ich wyegzekwowania, w tym wysłano 48 wezwań do zapłaty, 25 upomnień, 12 tytułów wykonawczych, skierowano również 10 pozwów z tytułu najmu lokalu mieszkalnego. Sąd wydał nakazy zapłaty w trybie upominawczym, na które, na wniosek Gminy, otrzymano klauzule wykonalności.

W 2014 roku podjęto działania mające na celu wyegzekwowania zaległości w formie odpracowania – odpracowano 280,- zł (tj. 28 godzin).

- GOPS

	31.12.2014 r.
należności	256.387,50 zł
dochody wykonane	7.977,68 zł
zaległości	248.409,82 zł
udział zaległości w należnościach	96,88 %
udział zaległości w dochodach	3.113,81 %

W sprawozdaniu Rb-27S GOPS wykazał należności i zaległości w dz. 852 rozdz. 85212 § 0970 i § 0980 dotyczące nienależnie pobranych świadczeń wynikające z wydanych decyzji o zwrocie tych świadczeń. Natomiast w Rb-N wielkości dotyczą również udziału Gminy w dochodach z tytułu zwrotu wypłaconych zaliczek alimentacyjnych oraz świadczeń z funduszu alimentacyjnego.

Poniżej przedstawiono skutki udzielonych ulg, odroczeń, umorzeń i zwolnień przez organ Gminy w 2014 r.

**Skutki udzielonych ulg, odroczeń, umorzeń, zwolnień
w należnościach pobieranych przez Urząd Gminy na dzień 31.12.2014 r.**

Klasyfikacja budżetowa			Wyszczególnienie	Kwota zł	Ilość osób, dłużników
dział	rozdział	§			
UMORZENIE ZALEGŁOŚCI					
756	75616	0320	Podatek rolny - osoby fizyczne	309,00	1
		0360	Podatek od spadków i darowizn - osoby fizyczne	1 271,00	3
		0910	ODSETKI OD ZALEGŁOŚCI z tytułu podatku od spadków i darowizn- osoby fizyczne	138,00	2
		0910	ODSETKI OD ZALEGŁOŚCI z tytułu podatku od nieruchomości- osoby fizyczne	1 051,00	1
RAZEM:				2 769,00	5 *)
ROZŁOŻENIE NA RATY I ODROCZENIA TERMINU PŁATNOŚCI					
756	75616	0310	Podatek od nieruchomości - osoby fizyczne	6 256,00	3
		0320	Podatek rolny - osoby fizyczne	228,00	2
		0360	Podatek od spadków i darowizn – osoby fizyczne	2 794,50	1
		0910	ODSETKI OD ZALEGŁOŚCI z tytułu podatku od nieruchomości - osoby fizyczne	3 503,00	3
		0910	ODSETKI OD ZALEGŁOŚCI z tytułu podatku rolnego - osoby fizyczne	65,00	1
RAZEM:				12 846,50	4 *)

ZWOLNIENIA I ULGI WPROWADZONE UCHWAŁĄ RADY GMINY					
756	75615	0310	Podatek od nieruchomości - osoby prawne	10 348,00	2
			RAZEM:	10 348,00	2

*) w pozycji „razem” wykazano jako 1 osobę korzystającą z ulg w należności głównej i odsetkach.

Ponadto w 2014 roku wydano 1 decyzję (dnia 28.01.2014 r.) na rozłożenie na raty (4 raty) zaległego podatku z tytułu podatku od nieruchomości - osoba fizyczna, w tym:

- należność główna – 22 878,00 zł

- odsetki – 368,00 zł

- opłata prolongacyjna – 411,00 zł,

której skutek wygaś w ciągu 2014 roku (ostatnia wpłata podatnika w XI/2014 r.).

Poniżej przedstawiono skutki obniżenia przez Radę Gminy Święciechowa ustawowych górnych stawek podatkowych w 2014 r.

SKUTKI OBNIŻENIA GÓRNYCH STAWEK PODATKOWYCH					
756	75615	0310	Podatek od nieruchomości - osoby prawne	857 653,11	
		0320	Podatek rolny - osoby prawne	13 545,35	
		0340	Podatek od środków transportowych - osoby prawne	143 824,25	
756	75616	0310	Podatek od nieruchomości - osoby fizyczne	639 055,19	
		0320	Podatek rolny - osoby fizyczne	129 543,06	
		0340	Podatek od środków transportowych - osoby fizyczne	76 208,30	
RAZEM:				1 859 829,26	
OGÓLEM SKUTKI:				1 884 741,76	

Gmina udzieliła również ulg i zwolnień wynikających z przepisów ustawowych:

- wydano 1 decyzję na ulgę inwestycyjną w podatku rolnym (art.13 ust.1 ustawy o podatku rolnym) – osoba fizyczna - na ogólną kwotę 23.409,- zł (skutek w 2014 roku – kwota 544,- zł),

- wydano 1 decyzję w sprawie zwolnienia w podatku rolnym – osoba prawna – (uczelnia - art. 12 ust. 2 pkt 1 ustawy o podatku rolnym) - ogólna kwotę 2.889,- zł (skutek - całość w 2014 roku),

- wydano 4 decyzje na zwolnienie w podatku rolnym – osoby fizyczne – (za grunty kupione na utworzenie lub powiększenie gospodarstwa rolnego -art. 12 ust. 1 pkt 4 ustawy o podatku rolnym)) – ogólna kwota 486,- zł (skutek - całość w 2014 roku).

**Poniżej przedstawiono skutki ulg i zwolnień ustawowych w 2014 r.
(decyzje wydane w 2014 roku)**

SKUTKI ULG I ZWOLNIEŃ USTAWOWYCH				
756	75615	0320	Podatek rolny - osoby prawne	2 889,00
756	75616	0320	Podatek rolny - osoby fizyczne	1 030,00
RAZEM:				3 919,00

Opracował:
Skarbnik Gminy

WÓJT
MLR
mgr inż. Marek Lorych

Wójt Gminy Święciechowa

**Informacja
o stanie mienia komunalnego
na dzień 31.12.2014 r.**

Święciechowa, marzec 2015 r.

INFORMACJA O STANIE MIENIA JEDNOSTKI SAMORZĄDU TERYTORIALNEGO NA DZIEŃ 31 GRUDNIA 2014 r.

I. Wykaz i zmiana stanu mienia komunalnego – prawo własności

l.p.	Opis mienia wg grup rodzajowych	NA DZIEŃ 31 GRUDNIA 2013 r.				NA DZIEŃ 31 GRUDNIA 2014 r.								
		Ilość łączna	Wartość brutto w zł	sposób zagospodarowania			Ilość łączna	Wartość brutto w zł	sposób zagospodarowania					
				użytkowanie wieczyste	najem	dzierżawa			trwały zarządek	użytkowanie wieczyste	najem	dzierżawa	Trwały zarządek	
	konto 011 i 013													
I.	Grunty komunalne ogółem (w ha) /w. 1-7/	478.4287ha	8 021 496,65	136.8698 ha	x	43.6673 ha	3.7025 ha	491.1947ha	8 139 596,15	136.8315ha	x	44.4764 ha	3.7773ha	
1	Grunty rolne	49.9035 ha	x	x	x	42.4018 ha	x	48.7038 ha	x	x	x	43.8088 ha	x	
2	Drogi, ulice, chodniki,	192.1807 ha	x	x	x	x	x	208.2189 ha	x	x	x	x	x	
3	Lasy	16.6918 ha	x	x	x	x	x	16.6918 ha	x	x	x	x	x	
4	Place i tereny zielone	7.6591 ha	x	x	x	x	x	7.4591 ha	x	x	x	x	x	
5	Ogrody działkowe	30.3417 ha	x	30.3417 ha	x	x	x	30.3417 ha	x	30.3417 ha	x	x	x	
6	Tereny rekreacyjne	2.1396 ha	x	x	x	x	x	2.1396 ha	x	x	x	x	x	
7	Pozostałe /inne	179.5123 ha	x	106.5281 ha	x	1.2655 ha	3.7025 ha	177.6398 ha	x	106.4898 ha	x	0.6676 ha	3,7773ha	

Ip	Opis mienia wg grup rodzajowych	NA DZIEŃ 31 GRUDNIA 2013 r.				NA DZIEŃ 31 GRUDNIA 2014 r.												
		ilość łączna	Wartość brutto w zł	sposób zagospodarowania		ilość łączna	Wartość brutto w zł	sposób zagospodarowania										
				wieczyste	najem			trwały zarządek	trwały zarządek	wieczyste	najem	trwały zarządek						
II.	Obiekty komunalne i mienie ruchome /w.1-8/		49 169 425,43															
1	Budynki mieszkalne i lokale	7 budynków 4 lokale mieszk. 5 lokali użytk.	465 042,74		38 lokali m. 4 lokale użytk.				8 budynków 4 lokale mieszk. 4 lokale użytko	485 136,82			37 lokali m.					
2	Budynki pozostałe i lokale	21 budynków w tym 10 lokali użytk 1 bud. garażowy w tym 7 garaży Udział w działce 13852/99206 (1 lokal-GOPS) 26 wiat przystank. 4 wiaty stadionowe 6 kabin wc.	2 428 552,05		9 lokali użytk. 7 garaży			1 lokal	21 budynków w tym 10 lokali użytk 2 bud. garażowe w tym 9 garaży Udział w działce 13852/99206 (1 lokal-GOPS) 26 wiat przystank 4 wiaty stadionowe 6 kabin wc	2 529 896,42			8 lokali użytk 8 garaży					1 lokal
3	Budynki szkolne	14 budynków	3 136 692,30					8 budynków	8 budynków	3 097 369,63								9 budynków
4	Budynki przedszkoli	2 budynki 1 wiata	215 956,95					3 budynki	5 budynki 1 wiata	232 172,69								5 budynków
5	Budynki kultury, świetlice	13 budynków	3 401 020,30						13 budynków	3 415 653,94								
6	Budowle		35 271 681,02							37 472 960,81								
7	Środki transportu		583 043,18							572 378,75								
8	Pozostałe finne		3 667 436,89							3 939 351,29								
	WARTOŚĆ MAJĄTKU (w.I+II)	x	57 190 922,08	x	x	x	x	x		59 884 516,50	x	x	x	x	x	x	x	x
	konto 020																	
III.	Wartości niematerialne i prawne		133 487,67							151 316,92								
1	Programy komputerowe i licencje		133 487,67							151 316,92								
	konto 080																	
IV.	Inwestycje		972 181,54							2 423 361,03								
1	Środki trwałe w budowie na dzień 31.12		972 181,54							2 423 361,03								
	OGÓLNE WARTOŚĆ MAJĄTKU (w. I + II + III + IV)		58 296 591,29							62 459 194,45								

**II. Wykaz innych niż własność praw majątkowych
na dzień 31 grudnia 2013 r. oraz na dzień 31 grudnia 2014 r.**

Ip	Wyszczególnienie	Stan na 31 grudnia 2013 r.		Plan wydatków na rok 2014		Wykonanie wydatków na dzień 31 grudnia 2014 r.		Stan na 31 grudnia 2014 r.		w złotych
		ilość (udziały, akcje)	Wartość	ilość (udziały, akcje)	Wartość	ilość (udziały, akcje)	Wartość	ilość (udziały, akcje)	Wartość	
1	Ograniczone prawa rzeczowe	0	0,00	0	0	0	0			-
2	Użytkowanie wieczyste	0	0,00	0	0	0	0			-
3	Udziały w spółkach:	4 103	3 824 853,00	0	0	0	0	4 103,00		3 824 853,00
4	Miejskie Przedsiębiorstwo Wodociągów i Kanalizacji sp. z o. o. w Lesznie (wartość 1 udziału 992 zł)	2 634	2 612 928,00	0	0	0	0	2 634,00		2 612 928,00
5	Miejski Zakład Oczyszczania Spółka z o. o. w Lesznie (wartość 1 udziału 825 zł)	1 469	1 211 925,00	0	0	0	0	1 469,00		1 211 925,00
6	Akcje	0	0,00	0	0	0	0	0	0	0
	ogółem	4 103	3 824 853,00	0	0	0	0	4 103	0	3 824 853,00

III. Wykaz wierzytelności gminy na dzień 31 grudnia 2013 r. oraz 31 grudnia 2014 r.				
w złotych				
Lp	Wyszczególnienie	Stan na dzień 31 grudnia 2013 r.	zmiany + przypis / -odpis / - wpływy	Stan na 31 grudnia 2014 r. (kol.3 + kol.4)
1	2	3	4	5
1	Lokaty terminowe i odsetki na rachunkach w banku			X
2	Hipoteka na nieruchomościach	281 576,92		281 576,92
3	Inne (sprzedaż ratałna)	95 078,00	-1 134,00	93 944,00
	Razem	376 654,92	-1 134,00	375 520,92

W formie poręczenia:

Gmina udzieliła poręczenia wekslowego za zobowiązania Miejskiego Zakładu Oczyszczania sp. z o.o. w Lesznie obejmujące lata 2011-2023 z tytułu pożyczki zaciągniętej w Narodowym Funduszu Ochrony Środowiska i Gospodarki Wodnej w Warszawie na realizację zadania „Budowa Zakładu Zagospodarowania Odpadów w Trzebanii” w ramach Grupy Projektów nr 2004/PL/16/C/PE/035 pn. „Gospodarka odpadami i osadami ściekowymi w Lesznie i subregionie leszczyńskim” w wysokości do kwoty 335.188,20 zł. W roku 2014 ewentualna kwota wpłaty wynikająca z udzielonego poręczenia wynosiła 22.351,- zł. Na dzień 31 grudnia 2014 r. wysokość poręczenia wynosi 251 372,20 zł.

IV. Dochody uzyskane w 2014 r. i w roku poprzedzającym

lp.	Wyszczególnienie	wykonanie na dzień 31 grudnia 2013 r.	Plan dochodów na rok 2014	wykonanie na dzień 31 grudnia 2014 r.	wsk.% kol.5:4
1	2	3	4	5	6
1	Sprzedaż mienia komunalnego (§ 0770 i § 0870)	82 991,34	286 561,00	270 018,27	101,30
2	Wpływy tytułu przekształcenia prawa wieczystego użytkowania w prawo własności (§ 0760 w dz. 700)	0,00	3 019,00	3 019,00	100,00
3	Opłaty za zarząd, użytkowanie i użytkowanie wieczyste nieruchomości (§ 047 dz.700)	23 567,81	23 406,00	21 275,15	90,90
4	Czynsze, dzierżawa i opłaty za mieszkania, lokale - budynki komunalne oraz grunty rolne, ogródki działkowe, lasy (§ 0750 w dz. 010,020, 700, 921,926)	198 714,86	211 850,00	173 614,83	81,95
5	Czynsze i opłaty za mieszkania - budynki szkół (§ 0750 w dz.801)	27 363,39	34 356,00	27 667,40	80,53
	OGÓŁEM	332 567,40	539 192,00	485 594,65	91,91

Dane uzupełniające – komentarz do informacji o stanie mienia jednostki samorządu terytorialnego - Gminy Święciechowa.

W informacji o stanie mienia komunalnego za rok 2013 w tabeli pn. „I. Wykaz zmian stanu mienia komunalnego – prawo własności” - stan na 31 grudnia 2013 r. wprowadzono nieprawidłową wartość podliczenia w pozycji „Obiekty komunalne i mienie ruchome” jest kwota 47.291.712,40 zł, winna być 49.169.425,43 zł. Tym samym błędnie wpisano wartość w pozycji „Wartość majątku” – jest kwota 55.313.209,05 zł, winna być 57.190.922,08 zł oraz w poz. „Ogółem wartość majątku” – jest kwota 56.394.125,19 zł, winna być 58.296.591,29 zł.

I. Wykaz i zmiana stanu mienia komunalnego – prawo własności.

1. Łączna powierzchnia gruntów komunalnych na dzień 31 grudnia 2013 r. wynosiła 478,4287 ha, natomiast według stanu na dzień 31 grudnia 2014 r. wynosi 491,1947 ha. Ogółem powierzchnię gruntów komunalnych stanowią na dzień 31.12.2014 r.:

Powierzchnia gruntów ogółem w ha	w tym grunty:						
	rolne	lasy	placze i tereny zielone	ogrody działkowe	tereny rekreacyjne	tereny komunikacyjne	pozostałe
491.1947 ha	48.7038 ha	16.6918 ha	7.4591 ha	30.3417 ha	2,1396 ha	208.2189 ha	177.6398 ha

Zmiana stanu gruntów wynika ze sprzedaży, nabycia, zamiany, zmiany wielkości wg nowych pomiarów dokonywanych przy podziałach gruntów, zwrotów gruntów skomunalizowanych innym właścicielom na mocy decyzji Wojewody Wielkopolskiego, w tym:

- stan gruntów rolnych zmniejszył się o 1.1997 ha,
- stan gruntów po drogi, ulice i chodniki zwiększył się o 16.0382 ha. Zwiększenie wynika z przejęcia dróg w wyniku komunalizacji w Długiem Starem.
- stan gruntów pod placami i terenami zielonymi zmniejszył się o 0,2000 ha
- stan gruntów pozostałych zmniejszył się o 1,8725 ha.

Udostępnienia nieruchomości:

Na dzień 31 grudnia 2014 r. Gmina Święciechowa posiada grunty oddane w:

- a) **użytkowanie wieczyste** o powierzchni **136,8315 ha:**
- na rzecz osób fizycznych 0,5102 ha,
 - na rzecz osób prawnych 105,9796 ha,
 - pod ogrodami działkowymi 30,3417 ha.

Zmiana stanu w stosunku do roku 2013 obrazuje tabela:

Wykaz gruntów oddanych w wieczyste użytkowanie

Lp.	Położenie	na rzecz	Rok 2013		Rok 2014	
			Powierzchnia w ha	Oplata za użytkowanie wieczyste w zł	Powierzchnia w ha	Oplata za użytkowanie wieczyste w zł
1	Lasocice	Osoby fizyczne	0.1987	648,00	0.1987	648,00
2	Przybyszewo	Osoby fizyczne	0.0675	209,00	0.0675	209,00
3	Henrykowo	Osoby prawne	0.0767	228,00	0.0767	228,00
4	Święciechowa	Osoby fizyczne	0.2823	1.622,00	0.2823	1.622,00
5	Święciechowa	Osoby prawne	0.0480	846,00	0.0480	846,00
6	Niechtód	Osoby prawne	0.1200	540,00	0.1200	540,00
7	Lasocice	Osoby prawne	0.6897	5.898,00	0.6897	5.898,00
8	Golanice	Osoby prawne	0.0400	372,00	0.0400	372,00
9	Trzebiny	Osoby prawne	0.0383	183,00	-	-
10	Przybyszewo	Osoby prawne	0.0369	375,00	0.0369	375,00
11	Strzyżewice, Święciechowa, Lasocice	Osoby prawne	104.9300	12.297,82	104.9300	12.297,82
12	Święciechowa	pod ogrodami działkowymi	30.3417	0,00	30.3417	0,00

Wielkość gruntów oddanych w użytkowanie wieczyste w roku 2014 uległa zmianie w stosunku do roku 2013 na skutek przekształcenia prawa wieczystego użytkowania w prawo własności gruntów położonych w Trzebinach o pow. 0,0383 ha

b) dzierzawę o powierzchni

- na rzecz osób fizycznych **44.4764 ha:**
- na rzecz Rolniczej Spółdzielni Produkcyjnej w Święciechowie 37.0695 ha,
- 7.4069 ha.

Zmiana stanu w stosunku do roku 2013 obrazuje tabela:

Wykaz gruntów oddanych w dzierżawę wg umów

Lp.	Polozenie	Rok 2013			Rok 2014		
		Powierzchnia w ha	Czynsz dzierżawny grunty rolne w zł	Czynsz dzierżawny pozostałe w zł	Powierzchnia w ha	Czynsz dzierżawny grunty rolne w zł	Czynsz dzierżawny pozostałe w zł
1	Henrykowo	1.3000	207,36		1.3000	216,22	
2	Święciechowa	17.6169	3.043,83		17.6169	2.992,02	
3	Krzycko Małe	3.0163	698,36		3.6863	759,77	
4	Gołanice	1.9800	302,46		1.9800	311,47	
5	Trzebiny	2.6700	330,60		2.6700	359,33	
6	Piotrowice	3.8700	611,32		3.8700	622,74	
7	Niechlód	3.1150	482,19		3.1720	503,32	
8	Długie Nowe	1.1600	125,19		1.1600	141,61	
9	Długie Stare	1.3830	168,23		1.2830	162,92	
10	Przybyszewo	2.9223	579,04		3.7223	683,65	
11	Lasocice	3.3683	630,33		3.3483	582,60	
12	Strzyżewice	0.1200		721,80	0.1200	721,80	
13	Pozostałe	1.1455		19.023,29*)	0.5469	20.355,50	

*) W informacji o stanie mienia w roku 2013 w gruntach oddanych w dzierżawę w pozostałych nieprawidłowo podano kwotę czynszu dzierżawnego wpisano 16.023,29 zł. winno być 19.023,29 zł.

W roku 2014 nastąpiły zmiany w powierzchniach wydzierżawianych gruntów:

- w obrębie Krzycko Małe powierzchnia wydzierżawianych gruntów zwiększyła się o 0.6700 ha na skutek wydzierżawienia gruntu na rzecz nowego dzierżawcy,
 - w obrębie Niechlód ogólna powierzchnia wydzierżawianych gruntów zwiększyła się o 0,0570 ha. Zmiana nastąpiła na skutek nowego pomiaru w powierzchni gruntu oddanego w dzierżawę.
 - w obrębie Długie Stare ogólna powierzchnia wydzierżawianych gruntów zmieniła się na skutek sprzedaży działki (o pow. 0,1800 ha) oraz zawarcia umowy z nowym dzierżawcą (działka o pow. 0,0800 ha) .
 - w obrębie Przybyszewo powierzchnia wydzierżawianych gruntów zwiększyła się o 0.8000 ha. na skutek wydzierżawienia gruntu na rzecz nowego dzierżawcy,
 - w obrębie Lasocice powierzchnia wydzierżawianych gruntów zmniejszyła się o 0,0200 ha na skutek sprzedaży działki.
- W „pozostałych” powierzchniach wydzierżawianych gruntów uległa zmianie na skutek zawarcia nowej umowy dzierżawy oraz nowego pomiaru wydzierżawianej działki .

c) W 2014 roku Gmina przekazała w trwały zarządek:

- na rzecz Przewodniczącego Samorządowego w Święciechowie Oddział Niechód - grunt o pow. 0,0748 ha.

2. Pozycja „Obiekty komunalne i mienie ruchome” obejmuje następujące pozycje:

a) Pozycja „Budynki mieszkalne i lokale”

Na dzień 31 grudnia 2014 r. Gmina posiadała 39 lokali mieszkalnych o łącznej powierzchni 1.652 m² (w tym 6 lokali socjalnych). W wyniku przejęcia budynku mieszkalnego w Długim Starem zwiększyła się liczba lokali.

Wykaz budynków i lokali mieszkalnych w zasobie gminy

Lp.	Położenie	Liczba mieszkań
1	Święciechowa, ul. Rynek 8	5
2	Święciechowa, ul. Ujańska 12	6
3	Święciechowa, ul. Ujańska 2	2
4	Święciechowa, ul. Wschowska 6	4
5	Święciechowa, ul. Kopernika 2	2
6	Lasocice, ul. Słoneczna 14	1
7	Lasocice, ul. Kościelna 14	4
8	Lasocice, ul. Kościelna 12	1
9	Przybyszewo, ul. Wiejska 18	10
10	Święciechowa ul. Wolności 5	1
11	Niechód 42	1
12	Długie Stare ul. Leszczyńska 1	2

Stan lokali mieszkalnych w stosunku do roku 2013 zmienił się z uwagi na:

- sprzedaż 2 lokali- jeden na rzecz najemcy, jeden w wyniku przetargu,
 - przejęcia 3 lokali mieszkalnych na rzecz Gminy,
 - zmiany sposobu użytkowania lokalu użytkowego na lokal mieszkalny,
 - połączenia 2 małych lokali mieszkalnych w wyniku czego powstał 1 lokal mieszkalny.
- Na dzień 31 grudnia 2014 r. 2 lokale mieszkalne nie były objęte umową najmu.

Na dzień 31 grudnia 2014 r. Gmina posiadała 14 lokali użytkowych, w tym 11 lokali użytkowych oddanych w najem. W stosunku do roku 2013 zmieniła się liczba lokali użytkowych z uwagi na z przekształcenie 1 lokalu użytkowego w lokal mieszkalny.

b) Pozycja „Budynki pozostałe i lokale”

W roku 2014 Gmina przejęła budynek garażowy położony w Długim Starem, w którym znajdują się dwa garaże. Ilość garaży na 31.12.2014 r. wynosi 9, w tym 8 oddanych w najem.

c) Pozycja Budynki szkolne”

W informacji o stanie mienia na rok 2013 błędnie podano liczbę budynków oddanych w trwały zarząd na rzecz szkoły – jest podanych 9, winno być 8. Stan budynków szkolnych się nie zmienił.

d) Pozycja „Budynki przedszkolne”

W informacji o stanie mienia na rok 2013 błędnie podano liczbę budynków oddanych w trwały zarząd na rzecz przedszkola – jest podanych 2, winno być 3. W roku 2014 r. Gmina oddała w trwały zarząd na rzecz przedszkoli 2 budynki.

e) Pozycja „Budynki kultury, świetlice”

Zmiana stanu w roku 2014 w stosunku do roku 2013 wynika z przeprowadzenia modernizacji ogrzewania sali wiejskiej w Lasocicach.

f) Pozycja „ Budowle”

Zmiana stanu budowli w 2014 roku w stosunku do roku 2013 wynika z przyjęcia na stan środków trwałych: sieci kanalizacji sanitarnej, sieci kanalizacji wodociągowej, sieci kanalizacji deszczowej, wartości przebudowy dróg i chodników.

g) Pozycja „ Środki transportu”

Zmiana stanu w środkach transportu w 2014 r. w stosunku do roku 2013 wynika z przesunięcia środka transportu do pozycji pozostałe (dotyczy traktora-kosiarki, który nie jest pojazdem -zalecenia pokontrolne).

W pozostałych pozycjach zmiany dotyczą zakupów innych niż wymienione powyżej pozycji ruchomych składników mienia komunalnego, środków trwałych, zbiorów bibliotecznych w placówkach oświatowych oraz nowych programów i licencji we wszystkich jednostkach organizacyjnych Gminy.

Środki trwałe w budowie zwiększyły się o wydatki na inwestycje nie zakończone w 2014 roku.

I. Wykaz majątku Gminy inny niż prawo własności.

W 2014 roku stan udziałów w spółkach nie uległ zmianie w stosunku do roku 2013.

II. Wykaz wierzytelności Gminy.

Pozycja 3 – dotyczy długoterminowych zobowiązań z tytułu sprzedaży ratałnej. W roku 2014 przypisano należności długoterminowe z tytułu opłaty adiacenckiej w wysokości 2.144,- oraz sprzedaży ratałnej w lokalu mieszkalnego w wysokości 18.000,00zł zł oraz wpłynęły raty należne za rok 2014 w kwocie 21.278 zł ze sprzedaży w latach poprzednich w systemie ratałnym oraz należności z tytułu opłaty adiacenckiej.

Ewidencja gminnego zasobu nieruchomości prowadzona jest w postaci rejestru mienia komunalnego systemu RMKM, który określa: obręb, nr działki, arkusz mapy, powierzchnia, wartość, sposób użytkowania gruntu, nr księgi wieczystej.

W O T

mgr inż. Marek Lorych

Wójt Gminy Święciechowa

**Informacja
o przebiegu wykonania planu finansowego
Samorządowego Ośrodka Kultury i Biblioteki
za rok 2014**

Święciechowa, marzec 2015 r.

**SAMORZĄDOWY
OŚRODEK KULTURY**
64-115 Świąciechowa, ul. Śmigielska 1a
tel. 10-651 533-06-91
NIP 697-19-10-239, Regon 410073616

Świąciechowa dnia 05.03.2015 r.

SOK. 0210-07/15

URZĄD GMINY
w Świąciechowie

W B L Y N E Ł O
5.03.15
dnia
L. dz. 1431
P. Kaptur

**Wójt Gminy
Świąciechowa**

Na podstawie art. 265 pkt.2 Ustawy z dnia 27 sierpnia 2009 roku
o finansach publicznych (Dz. U. Nr 157 poz. 1240) Samorządowy Ośrodek
Kultury w Świąciechowie, przedkłada sprawozdanie roczne z wykonania
planu finansowego instytucji kultury – Samorządowego Ośrodka Kultury
w Świąciechowie za 2014 rok.

GŁÓWNY KSIĘGOWY
Kaptur
Małgorzata Kaptur

DYREKTOR
Tulewicz
mgr Marek Tulewicz

GMINA ŚWĄCIECHOWA
64-115 ŚWĄCIECHOWA
ul. Ułańska 4

Zgodność powyższego odpisu
z oryginałem stwierdzam

Świąciechowa, dn. 10.03.2015 r.

WOJCI
Lprych
mgr inż. Marek Lprych

**Informacja o przebiegu wykonania planu finansowego
instytucji kultury -
Samorządowy Ośrodek Kultury i Biblioteka
w Świąciechowie sporządzona
za 2014 rok.**

Na rok 2014 ustalona dotacja podmiotowa dla Samorządowego Ośrodka Kultury w Świąciechowie na prowadzenie statutowej działalności kulturalnej na terenie gminy Świąciechowa wynosi:

672.633,00zł
w tym dotacja dla:- ośrodka kultury – **472.670,00zł**
-biblioteki - **199.963,00zł**

Do końca okresu sprawozdawczego tj. 31 grudnia 2014 roku wpłynęła dotacja, która wyniosła: ogółem – **672.633,00 zł**, z czego ośrodek kultury – 472.670,00 zł, biblioteka – 199.963,00 zł.

W minionym roku Biblioteka w ramach Programu Ministra Kultury i Dziedzictwa Narodowego Literatura i Czytelnictwo Priorytet 2: Zakup nowości wydawniczych otrzymała dotację w wysokości **4.452,00 zł**, która została wykorzystana w całości zgodnie z umową zawartą z Biblioteką Narodową w Warszawie.

Ponadto do 31 grudnia 2014 roku Samorządowy Ośrodek Kultury w Świąciechowie wypracował własne środki w wysokości: **52.629,90 zł**

w tym dochody z tytułu:

- użyczenia lokalu – 3.207,40 zł
- ogniska muzycznego – 11.230,00 zł
- pozostała sprzedaż(koncerty, uż. strojów, nagł. imprez, ogłoszenia, organizacja imprez) – 7.787,00 zł
- sprzedaż biletów na koncerty – 7.150,00 zł
- sprzedaż miesięcznika samorządowego – 17.399,50 zł
- opłata akredytacyjna - 3.896,00 zł
- karnety na zumba -1.960,00 zł

Do dochodów należy również zaliczyć odsetki od środków zgromadzonych na rachunku bankowym SOK w wysokości: **1.294,23 zł**

W 2014 roku Samorządowy Ośrodek Kultury poniósł ogółem wydatki na działalność w kwocie: **722.818,41 zł**

w tym: ośrodek kultury **518.403,41 zł**
biblioteka **204.415,00 zł**

Samorządowy Ośrodek Kultury poniósł wydatki związane z bieżącą działalnością na którą składają się: media, telefony, delegacje, ryczałt, wynagrodzenia, pochodne od wynagrodzeń. W ramach swojej działalności przygotowuje i przeprowadza imprezy kulturalne oraz środowiskowe: koncerty muzyczne, imprezy okolicznościowe, jubileusze, zabawy itd. Przy ośrodku działają także zespoły śpiewacze oraz taneczne, ognisko muzyczne, Klub Żołnierzy rezerwy LOK, a także sekcja plastyczna.

Ośrodek gromadzi, opracowuje i udostępnia materiały biblioteczne w bibliotece i wypożycza do domu, prowadzi działalność bibliograficzno-informacyjną oraz popularyzuje książki i czytelnictwo.

GMINA ŚWĄCIECHOWA
64-115 ŚWĄCIECHOWA
ul. Ułańska 4

Zgodność powyższego opisu
z oryginałem stwierdzam

Świąciechowa, dn. 10.03.2015 r.

W D J T

mgr inż. Marek Lorych

Prowadzimy współpracę z innymi ośrodkami upowszechniania kultury.

Szczegółowość przychodów i wydatków przedstawia załącznik Nr 1 do informacji.

Stan środków pieniężnych Samorządowego Ośrodka Kultury w Święciechowie na dzień 31.12.2014 roku wynosi: **94.937,65 zł**

Zobowiązania na dzień 31.12.2014 r. wynoszą ogółem: 4.483,48 zł

w tym niewymagalne:

- Rozrachunki z dostawcami	- 4.483,48 zł
w tym: -ORANGE Polska S.A.	- 13,24 zł
- PGN i G S.A.	- 3.266,42 zł
- POLKOMTEL S.A.	- 5,04 zł
- PKP Energetyka S.A.	- 451,93 zł
- Enea Operator SP. z o.o.	- 498,45 zł
- Usługi Transportowe P. John	- 248,40 zł

- Rozrachunki z budżetami – PIT 4	- 0,00 zł
- Pozostałe rozrachunki z pracownikami	- 0,00 zł
- Pozostałe rozrachunki publicznoprawne	- 0,00 zł
w tym: składki na ub. społeczne	- 0,00 zł
składki NFZ	- 0,00 zł
składki na Fundusz pracy	- 0,00 zł

w tym wymagalne: 0,00 zł.

Należności na dzień 31.12.2014 r. wynoszą ogółem: 0,00 zł

w tym wymagalne: 0,00 zł.

Stan środków na koniec okresu sprawozdawczego wynika z przeprowadzonego działania:

- stan środków pieniężnych na 31.12.2014 r.	94.937,65 zł
w tym:	
- na rachunku bankowym	94.937,65 zł
- w kasie	0,00 zł
- należności	+ 0,00 zł
- zobowiązania	- <u>4.483,48 zł</u>
razem:	90.454,17 zł

Zobowiązania w/w dostawców dotyczą usług wykonanych w grudniu, z terminem płatności w m-cu styczniu 2015 r. .

GŁÓWNY KSIĘGOWY
Małgorzata Kaptur

DYREKTOR
mgr Marek Tulwicz

GMINA ŚWIĘCIECHOWA
64-115 ŚWIĘCIECHOWA
ul. Ułańska 4

Zgodność powyższego odpisu
z oryginałem stwierdzam

Święciechowa, dn. 10.03.2015 r.

WOJT
mgr inż. Marek Lorych

Załącznik Nr 1 do Informacji o przebiegu
wykonania planu finansowego instytucji kultury
Samorządowy Ośrodek Kultury w Świąciechowie
za 2014 rok

**Realizacja planu finansowego
Samorządowego Ośrodka Kultury w Świąciechowie
za 2014 rok**

1.Przychody:

Dz.	Rozdz.	Nr konta	Nazwa	Plan finansowy na 31.12.2014r.	Wykonanie	% wykonania
921	92109		Ośrodki kultury	510.670,00	526.594,13	103,12
921	92109	740	Dotacja podmiotowa otrzymana na działalność Samorządowego Ośrodka Kultury	472.670,00	472.670,00	100,00
		700	Przychody z działalności kulturalnej	35.000,00	52.629,90	150,37
		750	Przychody finansowe	3.000,00	1.294,23	43,14
		760	Pozostałe przychody	-----	-----	
921	92116		Biblioteki	204.415,00	204.415,00	100,00
921	92116	740	Dotacja podmiotowa otrzymana na działalność biblioteki	199.963,00	199.963,00	100,00
921	92116	740	Dotacja Ministra Kultury na zakup nowości wydawniczych	4.452,00	4.452,00	100,00
921	92116	700	Przychody z działalności kulturalnej	-----	-----	-----
			Przychód razem:	715.085,00	731.009,13	102,23
			Stan środków na początek roku	-----	85.211,62	-----
			SUMA KONTROLNA	715.085,00	816.220,75	-----

GMINA ŚWĄCIECHOWA
64-115 ŚWĄCIECHOWA
ul. Ułańska 4

Zgodność powyższego odpisu
z oryginałem stwierdzam

Świąciechowa, dn. 10. 03. 2015 r.

WOJCI

mgr inż. Marek Lorych

2. Wydatki:

Dz.	Rozdz.	Nr konta	Nazwa	Plan finansowy na 31.12.2014r.	Wykonanie	% wykonania
921	92109		OŚRODEK KULTURY	510.670,00	518.403,41	101,51
921	92109	411	ZUŻYCIE MATERIAŁÓW ZAWODY SIKAWEK KONNYCH ORKIERSTRA ŚWIĄTECZNEJ POMOCY SPOTKANIE CZŁONKÓW POLSKIEGO ZWIĄZKU EMERYTÓW RENCISTÓW I INWALIDÓW ZWIĄZEK MŁODZIEŻY WIEJSKICH – PRZYBYSZEWO	68.803,00 2.000,00 1.500,00 1.000,00 2.000,00 75.303,00	88.155,06	117,08
921	92109	412	ZAKUP KSIĘGOZBIORU	0,00	0,00	0,00
921	92109	420	ZUŻYCIE ENERGII	15.000,00	14.975,80	99,84
921	92109	430	USŁUGI REMONTOWE	3.100,00	3.063,73	98,83
921	92109	431	USŁUGI POZOSTAŁE „DNI ŚWIĘCIECHOWY” WYDANIE MIESIĘCZNIKA SPOTKANIE CZŁONKÓW POLSKIEGO ZWIĄZKU EMERYTÓW RENCISTÓW I INWALIDÓW UDZIAŁ Z.P i T „MARYNIA” W FESTIWALU KOWNO- LITWA NAPRAWA PRZYCZEPY	66.700,00 35.000,00 16.500,00 2.500,00 10.000,00 5.000,00 135.700,00	135.583,85	99,91
921	92109	441	PODRÓŻE SŁUŻBOWE	4.300,00	4.235,37	98,50
921	92109	450	WYNAGRODZENIA OSOBOWE PRACOWNIKÓW	154.992,00	150.203,70	96,91
921	92109	451	WYN.UMOWY ZLECENIE I O DZIEŁO WYDANIE MIESIĘCZNIKA UMOWA O DZIEŁO	54.825,00 20.200,00 75.025,00	75.025,00	100,00
921	92109	452	NAGRODY I WYDATKI NIE ZALICZONE DO WYNAGR.	0,00	0,00	0,00
921	92109	460	SKŁADKI NA UBEZP. SPOŁECZNE	30.300,00	30.288,19	99,96

GMINA ŚWIĘCIECHOWA
64-115 ŚWIĘCIECHOWA
ul. Ułańska 4

Zgodność powyższego opisu
z oryginałem stwierdzam

Święciechowa, dn. 10.09.2015 r.

WOJTY

mgr inż. Marek Lorych

921	92109	461	SKŁADKI NA F-SZ PRACY	2.800,00	2.785,49	99,48
921	92109	465	POZOSTAŁE ŚWIADCZENIA	5.300,00	5.240,40	98,88
921	92109	470	POZOSTAŁE KOSZTY RODZAJOWE	8.850,00	8.846,82	99,96

GMINA ŚWIĘCIECHOWA
64-115 ŚWIĘCIECHOWA
ul. Włańska 4

Zgodność powyższego odpisu
z oryginałem stwierdzam

Święciechowa, dn. 10.03.....2015...r.

WÓJT

[Signature]
mgr inż. Marek Lorych

921	92116		BIBLIOTEKA	204.415,00	204.415,00	100,00
921	92116	411	ZUŻYCIE MATERIAŁÓW ZAKUP – WYMIANA 3 SZT KOMPUTERÓW W CZYTELNI	7.740,00 9.000,00 16.740,00	16.739,49	100,00
921	92116	412	ZAKUP KSIĘGOZBIORU ZAKUP NOWOŚCI WYDAW.	15.400,00 4.452,00 19.852,00	15.400,00 4.452,00 19.852,00	100,00
921	92116	420	ZUŻYCIE ENERGII	2.097,00	2.096,86	99,99
921	92116	430	USŁUGI REMONTOWE	5.892,00	5.892,49	100,01
921	92116	431	USŁUGI POZOSTAŁE AKTUALIZACJA ORAZ ABONAMENT PROGRAMU BIBLIOTECZNEGO SOWA	3.543,00 2.754,00 6.297,00	6.296,68	99,99
921	92116	441	PODRÓŻE SŁUŻBOWE	0,00	0,00	0,00
921	92116	450	WYNAGRODZENIA OSOBOWE PRACOWNIKÓW	125.956,00	125.955,67	100,00
921	92116	451	WYN.UMOWY ZLECENIE I O DZIEŁO	500,00	500,00	100,00
921	92116	452	NAGRODY I WYDATKI NIE ZALICZONE DO WYNAGR.	0,00	0,00	0,00
921	92116	460	SKŁADKI NA UBEZP.SPOŁECZNE	22.554,00	22.553,96	100,00
921	92116	461	SKŁADKI NA F-SZ PRACY	1.884,00	1.884,39	100,02
921	92116	465	POZOSTAŁE ŚWIADCZENIA	2.320,00	2.320,46	100,02
921	92116	470	POZOSTAŁE KOSZTY RODZAJOWE	323,00	323,00	100,00
			Rozchody ogółem:	715.085,00	722.818,41	101,08
			STAN ŚRODKÓW NA KONIEC OKRESU SPRAWOZDAWCZEGO	-----	94.937,65	-----
			SUMA KONTROLNA	715.085,00	817.756,06	-----

GMINA ŚWIĘCIECHOWA
64-115 ŚWIĘCIECHOWA
ul. Ułańska 4

Zgodność powyższego odpisu
z oryginałem stwierdzam

GŁÓWNY KSIĘGOWY

Małgorzata Kaptur

Święciechowa, dn. 10.03.2015 r.

mgr inż. Marek Lorych

DUPLIKAT
mgr Marek Tulwicz

**PLAN WYDATKÓW
SAMORZĄDOWEGO OŚRODKA KULTURY W ŚWĄCIECHOWIE
NA 2014 ROK**

1. Stan środków obrotowych na początek roku	85.211,62zł
2. Przychody:	
-wpływy z usług	38.000,00zł
-dotacje z budżetu dla ośrodka kultury	472.670,00zł
-dotacja z budżetu dla biblioteki	199.963,00zł
- dotacja Biblioteki Narodowa	4.452,00zł
3. Suma bilansowa (1+2)	800.296,62zł

4. Rozchody:

KONTO	NAZWA KONTA	OŚRODEK KULTURY -1	BIBLIOTEKA -2	UWAGI
411	ZUŻYCIE MATERIAŁÓW ZAWODY SIKAWEK KONNYCH ORKIESTRA ŚWIĄTECZNEJ POMOCY SPOTKANIE CZŁONKÓW POLSKIEGO ZWIĄZKU EMERYTÓW RENCISTÓW I INWALIDÓW ZWIĄZEK MŁODZIEŻY WIEJSKIEJ – PRZYBYSZEWO ZAKUP – WYMIANA 3 SZT KOMPUTERÓW W CZYTELNI	68.803,00 2.000,00 1.500,00 1.000,00 2.000,00 75.303,00	7.740,00 9.000,00 16.740,00	
412	ZAKUP KSIĘGOZBIORU ZAKUP NOWOŚCI WYDAW.	0,00	15.400,00 4.452,00 19.852,00	
420	ZUŻYCIE ENERGII	15.000,00	2.097,00	
430	USŁUGI REMONTOWE	3.100,00	5.892,00	
431	USŁUGI POZOSTAŁE „DNI ŚWĄCIECHOWY” WYDANIE MIESIĘCZNIKA SPOTKANIE CZŁONKÓW POLSKIEGO ZWIĄZKU EMERYTÓW RENCISTÓW I INWALIDÓW UDZIAŁ ZP i T „ MARYNIA ” W FESTIWALU KOWNO – LITWA NAPRAWA PRZYCZĘPY AKTUALIZACJA ORAZ ABONAMENT PROGRAMU BIBLIOTECZNEGO SOWA	66.700,00 35.000,00 16.500,00 2.500,00 10.000,00 5.000,00 135.700,00	3.543,00 2.754,00 6.297,00	
441	PODRÓŻE SŁUŻBOWE	4.300,00	0,00	

450	WYNAGRODZENIA OSOBOWE PRACOWNIKÓW	154.992,00	125.956,00	
451	WYNAGR.UMOWY ZLECENIE I O DZIEŁO WYDANIE MIESIĘCZNIKA	54.825,00 20.200,00 75.025,00	500,00	
452	NAGRODY I WYDATKI NIEZAL. DO WYNAGR.	0,00	0,00	
460	SKŁADKI NA UBEZP. SPOŁECZNE	30.300,00	22.554,00	
461	SKŁADKI NA F-SZ PRACY	2.800,00	1.884,00	
465	POZOSTAŁE ŚWIADCZENIA	5.300,00	2.320,00	
470	POZOSTAŁE KOSZTY RODZAJOWE	8.850,00	323,00	
	RAZEM:	510.670,00	204.415,00	

5. Stan środków obrotowych na koniec roku

85.211,62 zł

6. Suma bilansowa (4+5)

800.296,62 zł

GLÓWNY KSIĘGOWY

M. Kaptur
Małgorzata Kaptur

~~DYREKTOR~~

Marek Tulewicz
mgr Marek Tulewicz

GMINA ŚWIĘCIECHOWA
64-115 ŚWIĘCIECHOWA
ul. Ułańska 4

Zgodność powyższego odpisu
z oryginałem stwierdzam

Święciechowa, dn. 10.03.2015 r.

WOJCI

Marek Dorych
mgr inż. Marek Dorych

Świąciechowa, 05.03.2015 r.

SPRAWOZDANIE Z DZIAŁANOŚCI Samorządowego Ośrodka Kultury w Świąciechowie za rok 2014.

Samorządowy Ośrodek Kultury w Świąciechowie jest gminną jednostką organizacyjną posiadającą osobowość prawną, działającą na podstawie ustaw i uchwał określonych w statucie.

W roku kalendarzowym 2014, ośrodek realizował następujące zadania:

- rozwój czynnego uczestnictwa społeczeństwa w kulturze,
- edukacja kulturalna mieszkańców gminy, ze szczególnym uwzględnieniem dzieci i młodzieży,
- tworzenie warunków dla rozwoju amatorskiego ruchu artystycznego i popieranie inicjatyw społecznych,
- organizowanie działalności rozrywkowej i imprez rekreacyjno-sportowych,
- gromadzenie, opracowywanie i udostępnianie materiałów bibliotecznych w bibliotece i wypożyczanie do domu, oraz prowadzenie działalności bibliograficzno-informacyjnej oraz popularyzacja książek i czytelnictwa,
- współpraca z innymi ośrodkami upowszechniania kultury.

W 2014 roku zatrudniał 8 pracowników co stanowi 6,25 etatu.

Ośrodek kultury w roku 2014 prowadził oraz wspierał działalność następujących zespołów amatorskiego ruchu artystycznego:

- Zespół Pieśni i Tańca „Marynia”
- Zespół Śpiewaczy „Wiola”
- Zespół Śpiewaczy „Cecylia”
- Zespół Śpiewaczy „Razem Rażniej”
- Zespół Pieśni Dawnej „Karolinki”
- Zespół Instrumentów Klawiszowych CLAVINUTA
- Sekcja Plastyczna
- Klub Żołnierzy Rezerwy LOK przy SOK
- Ognisko Muzyczne.

W w/w zespołach zrzeszonych było 297 osób, które przygotowywane były przez 9 instruktorów.

W roku 2014 ośrodek kultury uczestniczył, zorganizował i współorganizował 114 imprezy na terenie gminy, województwa, kraju oraz za granicą, realizując założenia planu określonego w terminarzu imprez kulturalnych i sportowych na rok 2014.

Współpracował ze wszystkimi sąsiadującymi ośrodkami Powiatu Leszczyńskiego, jak również wszystkimi organizacjami społecznymi działającymi na terenie Gminy Święciechowa, wspomagając lokalną inicjatywę poszczególnych wsi. Samorządowy Ośrodek Kultury w Święciechowie prowadzi również aktywną współpracę z Zespołami Szkół z terenu Gminy Święciechowa.

Samorządowy Ośrodek Kultury w Święciechowie w okresie sprawozdawczym prowadził również działalność w zakresie organizowania badań w zakresie zagadnień kultury na obszarze własnej działalności.

Archiwizował, tworzył zbiory zabytków ruchomych i zbiory na nośnikach elektronicznych prowadząc działalność IZBY REGIONALNEJ .

W roku 2014 Samorządowy Ośrodek Kultury w Święciechowie realizował nową formę działalności jaką było przygotowanie , wydanie i kolportaż miesięcznika gminnego KURIER ŚWIĘCIECHOWSKI. W roku 2014 wydano 12 miesięczników rozprowadzając w ilości 11.169 sztuk.

W roku sprawozdawczym Biblioteka zakupiła i opracowała łącznie 1.048 woluminy. Pracownicy biblioteki dokonują również sukcesywnie selekcji zaczytanego księgozbioru. Czytelnia biblioteki w 2014 roku zaprenumerowała 14 czasopism. Na podstawie wycinków z prasy lokalnej pracownicy biblioteki dokonują dokumentacji życia społecznego.

Biblioteka w Święciechowie zrzesza 667 czytelników, z czego uczniowie stanowią 408 osób, studenci 22 osób, pracownicy umysłowi 73 osób, robotnicy 18 osób, rolnicy 1 osoba, inni zatrudnieni 64 osób, pozostali 81 osoby. Jeżeli chodzi o strukturę czytelników ze względu na wiek to największą grupę stanowią dzieci i młodzież do lat: 5 - /11/ osób, 6-12 / 198/ osób, 13- 15 – /123 / osoby, młodzież 16-19 lat –/ 69/ osób, młodzież 20-24 lat – /43/ osób, dorośli 25-44 lat – /133/ osób, dorośli 45-60 lat – /56/ osób, powyżej 60 lat –/ 34/ osób.

Biblioteka w 2014 roku dokonała ogółem 10.326 wypożyczeń.

Pracownicy biblioteki zorganizowali w ubiegłym roku 2 spotkania autorskich, 10 lekcji bibliotecznych, 19 wystaw ,ponadto z imprez o zasięgu lokalnym i ponad lokalnym zorganizowano tydzień czytania dzieciom oraz przeprowadzono szereg zajęć w okresie ferii zimowych.

W pomieszczeniu czytelni bibliotecznej znajdują się 3 stanowiska dostępu do sieci internetowej , które cieszą się ogromną popularnością wśród czytelników, szczególnie wśród dzieci i młodzieży.

W roku sprawozdawczym biblioteka pozyskała dodatkowe środki finansowe:

W ramach Programu Biblioteki Narodowej ZAKUP NOWOŚCI WYDAWNICZYCH DLA BIBLIOTEK kwotę dotacji , która wyniosła 4.452,00 zł i została wykorzystana w 100%.

GLÓWNY KSIĘGOWY
M. Kaptur
Małgorzata Kaptur

DIREKTOR
M. Tułowicz
mgr Marek Tułowicz

GMINA ŚWIĘCIECHOWA
64-115 ŚWIĘCIECHOWA
ul. Ułańska 4

Zgodność powyższego odpisu
z oryginałem stwierdzam

Święciechowa, dn. 10.03.15 r.

WÓJT
M. Lorych
mgr inż. Marek Lorych

**SPRAWOZDANIE Z REALIZACJI PLANU PRACY
 ZA ROK 2014
 SAMORZĄDOWY OŚRODEK KULTURY W ŚWIĘCIECHOWIE**

Lp.	DATA	REALIZACJA IMPREZ
-----	------	-------------------

STYCZEŃ

1.	04.01.2014r.	Spotkanie kolędowe Zespołów Śpiewaczych z terenu gminy Sala Wiejska w Gołanicach
2.	05.01.2014r.	Koncert Karnawałowy pt. " Przetąpić całą noc " Sala Wiejska w Święciechowie
3.	07.01.2014r.	Spotkanie w sprawie terminarzu imprez kulturalno-sportowych Gminy Święciechowa na rok 2014 Samorządowy Ośrodek Kultury w Święciechowie
4.	12.01.2014r.	XXII Finał Wielkiej Orkiestry Świątecznej Pomocy - Turniej sportowo-rekreacyjny Zespół Szkół w Święciechowie
5.	12.01.2014r.	XXII Finał Wielkiej Orkiestry Świątecznej Pomocy Sala Wiejska w Lasocicach
6.	13.01.2014r.	Spotkanie Noworoczne Towarzystwa Miłośników Lwowa i Kresów Południowo- Wschodnich - koncert Zespołu Śpiewaczego WIOLA ze Święciechowy w Lesznie
7.	18.01.2014r.	Spotkanie Noworoczne Zespołu Pieśni i Tańca MARYNIA Sala Wiejska w Święciechowie
8.	18.01.2014r.	Koncert Kolęd i Pastoralek we Wschowie - udział Zespołów Śpiewaczych CECYLIA ze Święciechowy i RAZEM RAŻNIEJ z Długiego Starego Centrum Kultury i Rekreacji we Wschowie
9.	19.01.2014r.	Jasełka w wykonaniu dzieci z Przedszkola w Gołanicach Sala Wiejska w Gołanicach
10.	19.01.2014r.	Koncert Kolęd - udział Zespołu RAZEM RAŻNIEJ z Długiego Starego w Górze
11.	26.01.2014r.	Spotkanie Kolędowe połączone z Dniem Babci i Dziadka Sala Wiejska w Krzycku Małym
12.	26.01.2014r.	Podsumowanie Zawodów Strzeleckich za rok 2013 oraz Zawody Strzeleckie KZR LOK przy SOK Sala Wiejska w Święciechowie - Strzelnica w Święciechowie
13.	29.01.2014r.	69. rocznica wyzwolenia Święciechowy Pomnik - Rynek w Święciechowie

LUTY

14.	02.02.2014r.	Spotkanie Zespołów Śpiewaczych - śpiewanie kolęd Sala Wiejska w Długim Starem
15.	09.02.2014r.	Balik Karnawałowy dla dzieci Sala Wiejska w Święciechowie
16.	14.02.2014r.	Dyskoteka Walentynkowa dla Zespołu Pieśni i Tańca MARYNIA Samorządowy Ośrodek Kultury w Święciechowie

17.	15.02.2014r.	Koncert Zespół RAZEM RAŻNIEJ z Długiego Starego Siedlisko
18.	23.02.2014r.	Zawody Strzeleckie KZR LOK przy SOK - Strzelnica w Święciechowie
19.	27.02.2014r.	Teatrzyk dla dzieci pt. Warkocz Królowej Wisielki" Sala Wiejska w Święciechowie

MARZEC

20.	01.03.2014r.	Mistrzostwa Powiatu Leszczyńskiego i Miasta Leszna w narciarstwie alpejskim i snowbordzie - Czarna Góra
21.	07.03.2014r.	Koncert Zespołu Pieśni i Tańca MARYNIA ze Święciechowy z okazji Dnia Kobiet Sala Wiejska w Siekówku
22.	08.03.2014r.	Koncert Szymona Gądy z okazji Dnia Kobiet Sala Wiejska w Święciechowie
23.	08.03.2014r.	Obchody Dnia Kobiet KGW Włóścianki w Święciechowie Sala Wiejska w Święciechowie
24.	20.03.2014r.	Gminny Konkurs Recytatorski Sala Wiejska w Długim Starem
25.	21.03.2014r.	Obchodu powitania wiosny - MARZANNA - Zespół Pieśni i Tańca MARYNIA Sala Wiejska w Święciechowie
26.	30.03.2014r.	Zawody Strzeleckie KZR LOK przy SOK - Strzelnica w Święciechowie

KWIECIEŃ

27.	03.04.2014r.	Koncert Zespołu RAZEM RAŻNIEJ z Długiego Starego podczas obchodów Dnia Inwalidy Wolsztyn
28.	11.04.2014r.	Droga Krzyżowa ulicami Święciechowy Święciechowa
29.	14.04.2014r.	Rozstrzygnięcie XVI Wielkanocnego Konkursu Pisankowego Samorządowy Ośrodek Kultury w Święciechowie
30.	16.04.2014r.	Spotkanie z Zajęczkiem w Bibliotece Biblioteka w Święciechowie
31.	17.04.2014r.	Pogoń za zajęcem - gmina Święciechowa / Święciechowa, Przybyszewo, Długie Stare, Trzebiny, Gołanice, Krzycko Małe i Niechłód /
32.	27.04.2014r.	Zawody Strzeleckie KZR LOK przy SOK - Strzelnica we Włoszakowicach

MAJ

33.	03.05.2014r.	Obchody Święta Konstytucji połączone z obchodami Dnia Strażaka - Święciechowa
34.	03.05.2014r.	XXII Konkurs Piosenki Lwowskiej i Wileńskiej w Górze - udział Zespołu Pieśni Dawnej KAROLINKI oraz Zespołu RAZEM RAŻNIEJ- Góra
35.	15.05.2014r.	Obchody Międzynarodowego Dnia Inwalidy i Osób Niepełnosprawnych ZERiI - występ Teatrzyku POWSINOGA ze ZS w Święciechowie oraz BIG Bandu Powiatu Leszczyńskiego Sala Wiejska w Święciechowie
36.	18.05.2014r.	Przegląd Piosenki Religijnej pt. " Św. Janowi Pawłowi II w dniu urodzin" Kościół Parafialny pod wezw. św. Marcina w Długim Starem
37.	22.05.2014r.	Spotkanie autorskie z poetą Stanisławem Krukiem Biblioteka w Święciechowie

GMINA ŚWIĘCIECHOWA
64-115 ŚWIĘCIECHOWA
ul. Ułańska 4

Zgodność powyższego odpisu
z oryginałem stwierdzam

Święciechowo, dn. 10.05.2015r.

WÓJT

mgr inż. Marek Lorych

38.	24.05.2014r.	Europejski Obchody Nocy Muzeów połączone z obchodami Roku Oskara Kolberga Samorządowy Ośrodek Kultury w Świąciechowie
39.	25.05.2014r.	Zawody Strzeleckie KZR LOK przy SOK - Strzelnica we Włoszakowicach
40.	29.05- 01.06 2014r.	Wycieczka do Kotliny Kłodzkiej Zespołu Śpiewaczego RAZEM RAŻNIEJ z Długiego Starego
41.	31.05.2014r.	X Gminny Rajd Rowerowy z okazji Dnia Dziecka pod hasłem "Bezpieczna droga " - Ogrody

CZERWIEC

42.	04.06.2014r.	Przedstawienie teatralne pt. "Wielkie psotki małej Dorotki" Sala Wiejska w Świąciechowie
43.	07.06.2014r.	Festyn Rodzinny Zespołu Pieśni i Tańca MARYNIA - Ogrody
44.	07.06.2014r.	Przeegląd Piosenki Biesiadno - Kresowej - udział Zespół RAZEM RAŻNIEJ z Długiego Starego w Siedlisku
45.	08.06.2014r.	Popołudnie Fredry - Przedstawienie ZEMSTA Sala Wiejska w Świąciechowie
46.	11.06.2014r.	Świątogórskie Spotkanie Seniorów - udział Zespołu RAZEM RAŻNIEJ z Długiego Starego w Gostyniu
47.	12.06.2014r.	Pasowanie na czytelników uczniów klas I Szkoły Podstawowej w Świąciechowie i Lasocicach Biblioteka w Świąciechowie
48.	13.06.2014r.	Spotkanie zagranicznych Gości ZSSPiG w Lasocicach - udział Zespołu Pieśni i Tańca MARYNIA
49.	14.06.2014r.	Obchody Dni Świąciechowy - Turnieje sportowe, prezentacje artystyczne, koncert Andrzeja Ciemiewskiego
50.	15.06.2014r.	Obchody Dni Świąciechowy - w ramach obchodów XXXIX Wielkopolskie Święto Pieśni i Muzyki oraz IX Przegląd Chórów Szkolnych oraz Zabawa taneczna z Zespołem COLORADO Sala Wiejska w Świąciechowie
51.	21.06.2014r.	Uroczyste Obchody Nocy Świętojańskiej Zabawa taneczna z Zespołem POWER Plaża w Gołanicach
52.	22.06.2014r.	II Przegląd Muzyki Biesiadnej w Wijewie - udział Zespołu Śpiewaczego RAZEM RAŻNIEJ z Długiego Starego oraz Zespołu Śpiewaczego CECYLIA ze Świąciechowy Wijewo
53.	23.06.2014r.	Konkurs na najaktywniejszego czytelnika w roku szkolnym 2013/2014 Biblioteka w Świąciechowie
54.	26.03.2014r.	Zawody Strzeleckie KZR LOK przy SOK - Strzelnice we Włoszakowicach
55.	28.06.2014r.	Festiwal Kultury Ludowej - udział Zespół RAZEM RAŻNIEJ z Długiego Starego - Wąsosz

LIPIEC

56.	06.07.2014r.	Powiatowy Festyn Zespołów PZERJ -udział Zespołu RAZEM RAŻNIEJ z Długiego Starego w Lesznie
37.	13.07.2014r.	Przeegląd Zespołów Ludowych - udział Zespołu RAZEM RAŻNIEJ z Długiego Starego - Wronów
58.	27.07.2014r.	Zawody Strzeleckie KZR LOK przy SOK - Strzelnica we Włoszakowicach

GMINA ŚWĄCIECHOWA
 64-115 ŚWĄCIECHOWA
 ul. Ułańska 4

Zgodność powyższego odpisu
 z oryginałem stwierdzam

Świąciechowa, dn.10.03.2015. r.

WÓJT

mgr inż. Marek Lorych

SIERPIEŃ

59.	01-03.08.2014r.	Warsztaty wokalne Zespołu Śpiewaczego WIOLA ze Święciechowy w Karpaczu
60.	03.08.2014r.	Festiwal Piosenki Cygańskiej w Górze - udział Zespołu RAZEM RAŻNIEJ z Długiego Starego - GÓRA
61.	10.08.2014r.	VI Regionalny Festiwal Pieśni Żołnierskiej w Luboszycach - udział Zespołu Śpiewaczego RAZEM RAŻNIEJ z Długiego Starego oraz Zespołu Pieśni Dawnej KAROLINKI z Gołanic - Luboszyce
62.	12.08.2014r.	Zwiedzanie Izby Regionalnej przez Emerytów i Rencistów z Krzemieniewa Izba Regionalna w Święciechowie
63.	15.08.2014r.	Turniej Piłkarski o Puchar Wójta Gminy Boisko Sportowe - Święciechowa
64.	15.08.2014r.	65-lecie Klubu Sportowego KORMORAN Sala Wiejska w Święciechowie
65.	16.08.2014r.	Dożynki Wiejskie w Gołanicach
66.	16.08.2014r.	Udział Zespołu Pieśni i Tańca MARYNIA ze Święciechowy w IV Spotkaniach Zespołów Ludowych, Kapel i Gawędziarzy Krainy Lasów i Jezior Ośrodek Jeździecki Kalumet w Boszkowie
67.	17.08.2014r.	Dożynki Wiejskie w Niechłodzie
68.	17.08.2014r.	Zawody strzelecki Klubu Żołnierz Rezerwy LOK przy SOK Strzelnica we Włoszakowicach
69.	17.08.2014r.	Koncert Zespołu Pieśni i Tańca MARYNIA ze Święciechowy na Dożynkach w Bukówcu Górnym
70.	21.08.2014r.	Zwiedzanie Izby Regionalnej przez dzieci z Krzemieniewa Izba Regionalna w Święciechowie
71.	23.08.2014r.	Dożynki w Długim Nowem- koncert Zespołu Pieśni i Tańca MARYNIA ze Święciechowy i Zespołu RAZEM RAŻNEJ z Długiego Starego Długie Nowe
72.	23.08.2014r.	Dożynki Parafialne w Trzebinach
73.	24.08.2014r.	Koncert Zespołu Pieśni i Tańca MARYNIA ze Święciechowy na dożynkach w Miejskiej Górce
74.	24.08.2014r.	Dożynki Parafialne w Przybyszewie oraz Turniej Wsi Przybyszewo
75.	26.08.2014r.	IV Pielgrzymka Rowerowa do Górki Duchownej ZMW Przybyszewo, ZPIT MARYNIA
76.	30.08.2014r.	Dożynki Wiejskie w Święciechowie

WRZESIEŃ

77.	03.09.2014r.	V Letnia Wielkopolska Biesiada Seniorów - udział Zespołu Pieśni Dawnej KAROLINKI z Gołanic oraz Zespołu RAZEM RAŻNIEJ z Długiego Starego w Żarkowie
78.	05.09.2014r.	Występ Zespołu Pieśni i Tańca MARYNIA ze Święciechowy dla zagranicznych uczestników Projektu w Smyczynie
79.	07.09.2014r.	Przeгляд Zespołów Ludowych - udział Zespołu RAZEM RAŻNIEJ z Długiego Starego w Wińsku
80.	14.09.2014r.	Udział Zespołu Pieśni i Tańca MARYNIA ze Święciechowy w XIII Międzynarodowym Festiwalu Muzyki i Folkloru Rynek w Lesznie

GMINA ŚWIĘCIECHOWA
 64-115 ŚWIĘCIECHOWA
 ul. Ułańska 4

Zgodność powyższego odpisu
z oryginałem stwierdzam

Święciechowa, dn. ...10.00... 2015... r.

WÓJT

 mgr inż. Marak Lorych

81.	14.09.2014r.	IV Rejonowe Zawody Sikawek Konnych Święciechowa 2014 Boisko Sportowe w Święciechowie
82.	18-21.09. 2014r.	Koncert 4 grup Zespołu Pieśni i Tańca MARYNIA ze Święciechowy w Kownie na Litwie oraz zwiedzanie Wilna i Troki
83.	20.09.2014r.	Koncert piosenki lwowskiej - Zespół Śpiewaczy WIOLA ze Święciechowy Leszno
84.	28.09.2014r.	Występ Zespołu Pieśni i Tańca MARYNIA ze Święciechowy w alei tańca przed meczem Unii Leszno Stadion Smoczyka w Lesznie
85.	28.09.2014r.	Zawody Strzeleckie KZR LOK przy SOK - Strzelnica we Włoszakowicach

PAŹDZIERNIK

86.	04.10.2014r.	Występ Zespołu Pieśni i Tańca MARYNIA ze Święciechowy na Targach Ekonomi Społecznej Rynek w Lesznie
87.	06.10.2014r.	Koncert Zespołu Śpiewaczego WIOLA ze Święciechowy podczas Pikniku pod dębami Karczma Borowa
88.	12.10.2014r.	VI powiatowy Przegląd Zespołów Śpiewających VIVA LA MUSICA - Sala Wiejska w Święciechowie
89.	18.10.2014r.	Turniej o Super Puchar Wielkopolski w Kopa Sportowego - występ Zespołu Pieśni i Tańca MARYNIA ze Święciechowy Sala Wiejska w Święciechowie
90.	19.10.2014r.	Warsztaty Wokalne Zespołu Śpiewaczego CECYLIA ze Święciechowy (wraz z zespołem z Wijewa i Siedlnicy) Sala Wiejska w Wijewie
91.	19.10.2014r.	Zawody Strzeleckie KZR LOK przy SOK - Strzelnica w Święciechowie
92.	23.10.2014r.	Koncert Zespołu Śpiewaczego Wiola ze Święciechowy Leszno
93.	24.10.2014r.	15-lecia Samorządu Leszczyńskiego - Koncert Zespołu Pieśni i Tańca MARYNIA ze Święciechowy Państwowa Wyższa Szkoła Zawodowa w Lesznie
94.	25.10.2014r.	26-lecie Zespołu Pieśni i Tańca MARYNIA ze Święciechowy - "chrzest" nowych tancerzy, dyskoteka Sala Wiejska w Święciechowie
95.	29.10.2014r.	Koncert Zespołu Pieśni i Tańca MARYNIA w I Liceum Ogólnokształcącym im. Oskara Kolberga w Kościanie
96.	20.10.2014r.	Zawody Strzeleckie KZR LOK przy SOK - Strzelnica w Święciechowie

LISTOPAD

97.	06.11.2014r.	Spotkanie autorskie z Lechem Lament Biblioteka w Święciechowie
98.	09.11.2014r.	Gminne Obchody Dnia Seniora - Koncert Teresy Werner Sala Wiejska w Święciechowie
99.	11.11.2014r.	Gminne Obchody Święta Niepodległości - XXI Bieg Niepodległości, IV Marsz Nordic Walking, II Spinningowe Zawody o Puchar Wójta Gminy Święciechowa Długie Stare
100.	11.11.2014r.	Dzień Seniora Koło Emerytów - występ Zespołu RAZEM RAŻNIEJ z Długiego Starego Sala Wiejska w Siekówku

GMINA ŚWIĘCIECHOWA
64-115 ŚWIĘCIECHOWA
ul. Ułańska 4

Zgodność powyższego odpisu
z oryginałem stwierdzam

Święciechowa, dn. 10.03.2015 r.

WÓJT

mgr inż.  Lorych

101.	12.11.2014r.	Spotkanie Klubu Złotej Jesieni - koncert Zespołu Pieśni Dawnej KAROLINKI z Goanic Sala Wiejska w Gołanicach
102.	16.11.2014r.	Biesiada ŻYCIE TO TEATR - udział Zespołu RAZEM RAŻNIEJ z Długiego Starego Pogorzela
103.	23.11.2014r.	CECYLIADA - Przegląd Piosenki Religijnej we Wschowie - udział Zespołu RAZEM RAŻNIEJ z Długiego Starego Sala Widowiskowa we Wschowie
104.	23.11.2014r.	Zawody Strzeleckie KZR LOK przy SOK - Strzelnica w Święciechowie
105.	25.11.2014r.	Świątowy Dzień Pluszowego Misia Biblioteka w Święciechowie

GRUDZIEŃ

106.	02.12.2014r.	Spotkanie z cyklu " Ocalić od zapomnienia " - robótki ręczne Biblioteka w Święciechowie
107.	05-06.12 2014r.	Mikołajki w Bibliotece Biblioteka w Święciechowie
108.	07.12.2014r.	Konkurs Potraw Wigilijnych Kół Gospodyń Wiejskich z Gminy Święciechowa Sala Wiejska w Przybyszewie
109.	20.12.2014r.	Jarmark Świąteczny Sala Wiejska w Święciechowie
110.	20.12.2014r.	Rozstrzygnięcie konkursu Bożonarodzeniowego pt. "Bombka świąteczna" zorganizowanego przez Bibliotekę w Święciechowie Sala Wiejska w Święciechowie
111.	21.12.2014r.	Zawody Strzeleckie KZR LOK przy SOK - Strzelnica w Święciechowie
112.	21.12.2014r.	Koncert kolęd - Zespół Śpiewaczy CECYLIA i Zespół Śpiewaczy WIOLA ze Święciechowy Rawicz
113.	28.12.2014r.	Wspólne kolędowanie "Hej Kolęda, kolęda" Kościół św. Jakuba w Święciechowie
114.	28.12.2014r.	Koncert kolęd- udział Zespołu RAZEM RAŻNIEJ z Długiego Starego Osieczna

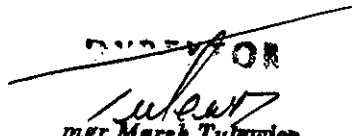
 mgr Marek Tulawicz

GMINA ŚWIĘCIECHOWA
 11-12 ŚWIĘCIECHOWA
 ul. Ułańska 4

Zgodność powyższego odpisu
z oryginałem stwierdzam

Święciechowa, dn. 10.03.2015r.

 mgr inż. Marek Lorych